



powered by
VOYAGE



**КАТАЛОГ
ИНСТРУМЕНТОВ
AVSteel
2022-2023**



AV Steel — динамично развивающийся бренд, включающий в себя целый ряд товарных направлений инструмента, предназначенного для проведения слесарно-монтажных, сборочных или ремонтных работ. Инструмент AV Steel изготовлен в соответствии с условиями международных стандартов, которые полностью соответствуют ГОСТам. Он полностью отвечает всем современным требованиям к инструменту, используемому для проведения работ, в том числе, в условиях предприятий автосервисного обслуживания и промышленных предприятий.

Команда AV Steel осуществляет профессиональный подход, как к качеству производства широкого ассортимента, развитию линейки инструментов и средств технического обслуживания, так и к реализации товаров и обеспечению запросов наших партнёров.

Богатый инженерный опыт наших сотрудников позволяет с уверенностью гарантировать качество продукции, а постоянное посещение нашими специалистами производственных площадок и проведение аудитов гарантирует его стабильность. Мы осуществляем 100% контроль качества.

AV Steel постоянно следит за последними тенденциями мирового рынка и наша команда всегда готова предложить самые проверенные и востребованные инструменты и расходные материалы, а также перспективные новинки.

AV Steel является качественным, стильным, но при этом доступным широкому кругу потребителей продуктом, который прослужит не один год. Мы имеем большой опыт в оптовых и розничных продажах.

**Нашим партнёрам
мы всегда готовы предложить:**

- **НАДЁЖНОЕ КАЧЕСТВО**
- **ШИРОКИЙ АССОРТИМЕНТ**
- **ВЫГОДНЫЕ ЦЕНЫ**
- **ПОМОЩЬ В ОБУЧЕНИИ**
- **РЕКЛАМНУЮ ПОДДЕРЖКУ**



НАБОРЫ ИНСТРУМЕНТА

УНИВЕРСАЛЬНЫЕ НАБОРЫ ИНСТРУМЕНТА..... 6

ТОРЦЕВЫЕ ГОЛОВКИ, ТРЕЩОТКИ, АКСЕССУАРЫ

ГОЛОВКИ 1/4" ШЕСТИГРАННЫЕ	19
ГОЛОВКИ 1/4" ШЕСТИГРАННЫЕ УДЛИНЕННЫЕ	19
ГОЛОВКИ 1/4" Е-ТИПА	19
ГОЛОВКИ 1/4" Е-ТИПА УДЛИНЕННЫЕ 1/4".....	19
ГОЛОВКИ 1/4" СО ВСТАВКАМИ HEX	19
ГОЛОВКИ 1/4" СО ВСТАВКАМИ TORX С ОТВЕРСТИЕМ	19
ГОЛОВКИ 1/4" СО ВСТАВКАМИ SL	19
ГОЛОВКИ 1/4" СО ВСТАВКАМИ PH	19
ГОЛОВКИ 1/4" СО ВСТАВКАМИ TORX	20
ГОЛОВКИ 1/2" ШЕСТИГРАННЫЕ	20
ГОЛОВКИ 1/2" ШЕСТИГРАННЫЕ УДЛИНЕННЫЕ	20
ГОЛОВКИ 1/2" ДВЕНАДЦАТИГРАННЫЕ	20
ГОЛОВКИ 1/2" ДВЕНАДЦАТИГРАННЫЕ УДЛИНЕННЫЕ	21
ГОЛОВКИ 1/2" Е-ТИПА	21
ГОЛОВКИ 1/2" Е-ТИПА УДЛИНЕННЫЕ	21
ГОЛОВКИ 1/2" SPLINE	21
ГОЛОВКИ 1/2" SPLINE УДЛИНЕННЫЕ	21
ГОЛОВКИ 1/2" СО ВСТАВКАМИ TORX	22
ГОЛОВКИ 1/2" СО ВСТАВКАМИ HEX	22
ГОЛОВКИ 1/2" СО ВСТАВКАМИ TORX С ОТВЕРСТИЕМ.....	22
ГОЛОВКИ 1/2" СО ВСТАВКАМИ XZN (SPLINE)	22
ГОЛОВКИ 1/2" СО ВСТАВКАМИ	
XZN (SPLINE) С ОТВЕРСТИЕМ.....	22
ГОЛОВКИ СВЕЧНЫЕ 3/8" ДВЕНАДЦАТИГРАННЫЕ	23
ГОЛОВКИ СВЕЧНЫЕ 3/8" СУПЕРТОНКИЕ	
ДВЕНАДЦАТИГРАННЫЕ С МАГНИТОМ	23
ГОЛОВКИ СВЕЧНЫЕ 3/8" ТОНКОСТЕННЫЕ С КАРДАНОМ... 23	
ГОЛОВКИ СВЕЧНЫЕ 1/2" С МАГНИТНЫМ ДЕРЖАТЕЛЕМ..... 23	
ГОЛОВКИ СВЕЧНЫЕ 1/2" С ПРУЖИНОЙ..... 23	
ГОЛОВКИ СВЕЧНЫЕ 1/2" С РЕЗИНОВЫМ ДЕРЖАТЕЛЕМ..... 23	
КОМПЛЕКТЫ ГОЛОВОК СВЕЧНЫХ 1/2"	
ШЕСТИГРАННЫХ С МАГНИТОМ..... 23	
ГОЛОВКИ 3/4" ШЕСТИГРАННЫЕ	24
ГОЛОВКИ 3/4" ДВЕНАДЦАТИГРАННЫЕ	24
ГОЛОВКИ 1" ШЕСТИГРАННЫЕ	24
ГОЛОВКИ 1" ДВЕНАДЦАТИГРАННЫЕ	24
НАБОРЫ ГОЛОВОК СО ВСТАВКАМИ HEX..... 25	
НАБОРЫ ГОЛОВОК СО ВСТАВКАМИ SPLINE..... 25	
НАБОРЫ ГОЛОВОК СО ВСТАВКАМИ TORX..... 25	
НАБОРЫ ГОЛОВОК С ТРЕЩОТКОЙ 1/4"	26
НАБОРЫ ГОЛОВОК С ТРЕЩОТКОЙ 1/2"	26
НАБОРЫ ГОЛОВОК НА РЕЛЬСЕ	26

ТРЕЩОТКИ И РЕМКМПЛЕКТЫ.....	27
ВОРОТКИ.....	29
УДЛИНИТЕЛИ.....	30
КАРДАНЫЕ ШАРНИРЫ.....	31
АДАПТЕРЫ.....	31
ДЕРЖАТЕЛИ ВСТАВОК.....	31

КЛЮЧИ ДИНАМОМЕТРИЧЕСКИЕ И РЕМКМПЛЕКТЫ

КЛЮЧИ ДИНАМОМЕТРИЧЕСКИЕ И РЕМКМПЛЕКТЫ..... 32

КЛЮЧИ

КЛЮЧИ КОМБИНИРОВАННЫЕ.....	35
КЛЮЧИ КОМБИНИРОВАННЫЕ	
ТРЕЩОТОЧНЫЕ УКРОЧЕННЫЕ.....	35
КЛЮЧИ КОМБИНИРОВАННЫЕ ТРЕЩОТОЧНЫЕ.....	35
КЛЮЧИ КОМБИНИРОВАННЫЕ	
ТРЕЩОТОЧНЫЕ С ШАРНИРОМ.....	35
КЛЮЧИ КОМБИНИРОВАННЫЕ	
ТРЕЩОТОЧНЫЕ РЕВЕРСИВНЫЕ.....	36
КЛЮЧИ РОЖКОВЫЕ.....	36
КЛЮЧИ РАЗРЕЗНЫЕ.....	36
КЛЮЧИ ТРУБЧАТЫЕ.....	36
КЛЮЧИ ТРУБЧАТЫЕ СВЕЧНЫЕ.....	36
КЛЮЧИ СТУПИЧНЫЕ.....	37
КЛЮЧИ СТУПИЧНЫЕ С ШИПАМИ.....	37
КЛЮЧИ НАКИДНЫЕ УДАРНЫЕ.....	37
КЛЮЧИ РАЗВОДНЫЕ ЕВРО-ТИПА.....	37
КЛЮЧИ РАЗВОДНЫЕ	
С ДВУХКОМПОНЕТНОЙ РУКОЯТКОЙ.....	37
КЛЮЧИ РАЗВОДНЫЕ С УВЕЛИЧЕННЫМ ЗАХВАТОМ.....	38
КЛЮЧИ СТИЛЛСОНА.....	38
КЛЮЧИ ТРУБНЫЕ РЫЧАЖНЫЕ L-ТИПА	38
КЛЮЧИ ТРУБНЫЕ РЫЧАЖНЫЕ S-ТИПА.....	38
КЛЮЧИ САМОЗАЖИМНЫЕ.....	38
КЛЮЧИ БАЛЛОННЫЕ ГРУЗОВЫЕ.....	38
МОНТИРОВКА-ВОРОТОК.....	38
КЛЮЧИ БАЛЛОННЫЕ Г-ОБРАЗНЫЕ.....	38
НАБОРЫ КЛЮЧЕЙ КОМБИНИРОВАННЫХ.....	39
НАБОРЫ КЛЮЧЕЙ	
КОМБИНИРОВАННЫХ ТРЕЩОТОЧНЫХ.....	39
.НАБОРЫ КЛЮЧЕЙ КОМБИНИРОВАННЫХ	
ТРЕЩОТОЧНЫХ УКРОЧЕННЫХ.....	39
НАБОРЫ КЛЮЧЕЙ КОМБИНИРОВАННЫХ	
ТРЕЩОТОЧНЫХ С ШАРНИРОМ.....	40
НАБОРЫ КЛЮЧЕЙ КОМБИНИРОВАННЫХ РЕВЕРСИВНЫХ.. 40	
НАБОРЫ КЛЮЧЕЙ РОЖКОВЫХ.....	40
НАБОРЫ КЛЮЧЕЙ ГНУТОНАКИДНЫХ.....	41
НАБОРЫ КЛЮЧЕЙ РАЗРЕЗНЫХ.....	41
НАБОР КЛЮЧЕЙ ТРУБЧАТЫХ.....	41

КЛЮЧИ Г-ОБРАЗНЫЕ ШЕСТИГРАННЫЕ.....	42
КЛЮЧИ Т-ОБРАЗНЫЕ TORX	43
КЛЮЧИ Т-ОБРАЗНЫЕ ШЕСТИГРАННЫЕ С ШАРОМ HEX.....	43
НАБОРЫ КЛЮЧЕЙ Г-ОБРАЗНЫХ ШЕСТИГРАННЫХ HEX.....	43
НАБОРЫ КЛЮЧЕЙ Г-ОБРАЗНЫХ ШЕСТИГРАННЫХ С ШАРОМ HEX.....	43
НАБОРЫ КЛЮЧЕЙ Г-ОБРАЗНЫХ TORX.....	44
НАБОРЫ КЛЮЧЕЙ Г-ОБРАЗНЫХ TORX С ОТВЕРСТИЕМ.....	44
НАБОРЫ КЛЮЧЕЙ Г-ОБРАЗНЫХ ШЕСТИГРАННЫХ SPLINE.....	44
НАБОРЫ КЛЮЧЕЙ Г-ОБРАЗНЫХ ШЕСТИГРАННЫХ СКЛАДНЫХ.....	44

ШАРНИРНО-ГУБЦЕВЫЙ ИНСТРУМЕНТ

ПАССАТИЖЫ КОМБИНИРОВАННЫЕ.....	46
ПАССАТИЖЫ УДЛИНЕННЫЕ.....	46
ПАССАТИЖЫ УДЛИНЕННЫЕ ИЗОГНУТЫЕ.....	46
БОКОРЕЗЫ.....	46
БОКОРЕЗЫ УСИЛЕННЫЕ.....	46
КЛЕЩИ ПЕРЕСТАВНЫЕ.....	47
КЛЕЩИ ПЕРЕСТАВНЫЕ С КОРОБЧАТЫМ МЕХАНИЗМОМ... ..	47
КЛЕЩИ ПЕРЕСТАВНЫЕ С КНОПОЧНЫМ ФИКСАТОРОМ.....	47
ЗАХВАТ С ФИКСАТОРОМ.....	47
ЗАХВАТ С ФИКСАТОРОМ С УДЛИНЕННЫМИ ГУБКАМИ.....	47
ЗАХВАТ С ФИКСАТОРОМ С ПРЯМЫМИ ГУБКАМИ.....	47
СЪЕМНИКИ СТОПОРНЫХ КОЛЕЦ.....	48
НАБОРЫ СЪЕМНИКОВ СТОПОРНЫХ КОЛЕЦ.....	48
НОЖНИЦЫ ПО МЕТАЛЛУ.....	49
НОЖНИЦЫ ПО МЕТАЛЛУ УСИЛЕННЫЕ.....	49
ПРЕСС КЛЕЩИ МНОГОФУНКЦИОНАЛЬНЫЕ.....	49
АВТОМАТИЧЕСКИЙ СТРИППЕР.....	49
МНОГОФУНКЦИОНАЛЬНЫЙ КАБЛЕРЕЗ.....	49
АВТОМАТИЧЕСКИЙ КРИМПЕР.....	49

ОТВЕРТКИ

ОТВЕРТКИ КРЕСТОВЫЕ PH.....	51
ОТВЕРТКИ ШЛИЦЕВЫЕ SL.....	51
ОТВЕРТКИ УДАРНЫЕ PH.....	51
ОТВЕРТКИ УДАРНЫЕ SL.....	51
НАБОРЫ ОТВЕРТОК.....	52
ОТВЕРТКА РЕВЕРСИВНАЯ С НАБОРОМ БИТ.....	52
НАБОРЫ ОТВЕРТОК УДАРНЫХ.....	52
ОТВЕРТКА УДАРНО-ПОВОРОТНАЯ 1/2" С НАБОРОМ БИТ	53
НАБОРЫ ЭКСТРАДЛИННЫХ ОТВЕРТОК TORX С ОТВЕРСТИЕМ.....	53
НАБОРЫ ОТВЕРТОК ДЛЯ ТОЧНЫХ РАБОТ.....	53
ТЕСТЕР ОТВЕРТКИ.....	54
НАБОРЫ ОТВЕРТОК ДИЭЛЕКТРИЧЕСКИХ.....	54

ПРИНАДЛЕЖНОСТИ И РАСХОДНЫЕ МАТЕРИАЛЫ ДЛЯ ЭЛЕКТРОИНСТРУМЕНТА

БИТЫ 1/4".....	56
ДЕРЖАТЕЛИ БИТ 1/4".....	56
НАСАДКА УГЛОВАЯ ДЛЯ БИТ.....	56
НАБОРЫ БИТ.....	56
СВЕРЛА ПО МЕТАЛЛУ HSS.....	58
НАБОР СВЕРЛ ПО МЕТАЛЛУ HSS.....	58
СВЕРЛА ПО МЕТАЛЛУ HSS ДВУСТОРОННИЕ.....	58
ЗЕНКЕРА ПО МЕТАЛЛУ.....	58
СВЕРЛА КОБАЛЬТОВЫЕ ПО МЕТАЛЛУ.....	58
СВЕРЛА ПО МЕТАЛЛУ КОНУСНЫЕ.....	58
СВЕРЛА ПО МЕТАЛЛУ СТУПЕНЧАТЫЕ.....	58
ЗЕНКЕРА ПО ДЕРЕВУ И ЦВЕТНЫМ МЕТАЛЛАМ.....	58
СВЕРЛА ПО ДЕРЕВУ.....	59
НАБОРЫ СВЕРЛ ПО ДЕРЕВУ.....	59
НАБОРЫ КОРОНОК ПО ДЕРЕВУ.....	59
СВЕРЛА ПО КЕРАМИКЕ И СТЕКЛУ.....	59
СВЕРЛА ПО ДЕРЕВУ С ЗЕНКЕРОМ.....	59
НАСАДКИ ПО ДЕРЕВУ.....	59
НАБОРЫ НАСАДОК ПО ДЕРЕВУ И МЕТАЛЛУ.....	59
СВЕРЛА ПО БЕТОНУ.....	60
НАБОР СВЕРЛ ПО БЕТОНУ.....	60
ЗУБИЛО КАНАВОЧНОЕ.....	60
ЗУБИЛО ПИКООБРАЗНОЕ.....	60
БУРЫ ПО БЕТОНУ.....	60
НАБОРЫ БУРОВ ПО БЕТОНУ.....	60
ЗУБИЛА ПЛОСКИЕ.....	60
ЗУБИЛО КАНАВОЧНОЕ U-ОБРАЗНОЕ.....	60
НАСАДКИ АБРАЗИВНЫЕ.....	62
НАБОРЫ НАСАДОК АБРАЗИВНЫХ.....	62
КОРДЩЕТКИ.....	62
КРУГИ ШЛИФОВАЛЬНЫЕ С ОТВЕРСТИЯМИ.....	63
ЛЕНТЫ ШЛИФОВАЛЬНЫЕ.....	63
ТАРЕЛКИ ОПОРНЫЕ.....	63
КРУГИ ШЛИФОВАЛЬНЫЕ САМОКЛЕЯЩИЕСЯ.....	63
КРУГИ ПОЛИРОВАЛЬНЫЕ	63
ГУБКИ ПОЛИРОВАЛЬНЫЕ.....	63

ПНЕВМАТИЧЕСКИЙ ИНСТРУМЕНТ И АКСЕССУАРЫ

ПНЕВМОГАЙКОВЕРТЫ И РЕМКМПЛЕКТЫ.....	65
ПНЕВМОТРЕЩОТКИ.....	67
ПНЕВМОБОРМАШИНЫ	67
ПНЕВМОДРЕЛИ	68
ПНЕВМОЗУБИЛО	69
ПНЕВМОШЛИФМАШИНЫ.....	69
МИНИЛУБРИКАТОР.....	70
МИНИОСУШИТЕЛЬ.....	70
ОСУШИТЕЛЬ С РЕГУЛЯТОРОМ ДАВЛЕНИЯ	70
МОДУЛЬНАЯ ГРУППА.....	70
ПИСТОЛЕТЫ ПРОДУВОЧНЫЕ.....	70
ПИСТОЛЕТЫ ДЛЯ ПОДКАЧКИ ШИН.....	70
ШЛАНГИ ПОЛИУРЕТАНОВЫЕ.....	71
ШЛАНГИ ПВХ.....	71
РАЗЪЕМЫ ДЛЯ ПНЕВМОЛИНИЙ.....	71
ГОЛОВКИ УДАРНЫЕ 1/2" ШЕСТИГРАННЫЕ	74
ГОЛОВКИ УДАРНЫЕ 1/2"	
ШЕСТИГРАННЫЕ УДЛИНЕННЫЕ	74
ГОЛОВКИ УДАРНЫЕ 1/2" С ВНЕШНИМ НЕХ.....	74
ГОЛОВКИ УДАРНЫЕ 1/2" С ВНЕШНИМ TORX.....	74
ГОЛОВКИ УДАРНЫЕ 1/2" С ВНЕШНИМ SPLINE.....	74
ГОЛОВКИ УДАРНЫЕ 1/2"	
ДВЕНАДЦАТИГРАННЫЕ УДЛИНЕННЫЕ	75
ГОЛОВКИ УДАРНЫЕ 1/2" ТОНКОСТЕННЫЕ	75
ГОЛОВКИ УДАРНЫЕ 1/2" Е-ТИПА	75
ГОЛОВКИ УДАРНЫЕ 1/2" УДЛИНЕННЫЕ Е-ТИПА	75
ГОЛОВКИ УДАРНЫЕ 3/4" ШЕСТИГРАННЫЕ.....	75
ГОЛОВКИ УДАРНЫЕ 3/4" ДВЕНАДЦАТИГРАННЫЕ	75
ГОЛОВКИ УДАРНЫЕ 1" ШЕСТИГРАННЫЕ.....	76
ГОЛОВКИ УДАРНЫЕ 1"	
ШЕСТИГРАННЫЕ УДЛИНЕННЫЕ	76
ГОЛОВКИ УДАРНЫЕ 1" ДВЕНАДЦАТИГРАННЫЕ	76
ГОЛОВКИ УДАРНЫЕ 1"	
ДВЕНАДЦАТИГРАННЫЕ УДЛИНЕННЫЕ	76
ГОЛОВКИ УДАРНЫЕ 1" ФУТОРКИ	77
УДЛИНИТЕЛИ УДАРНЫЕ	77
КАРДАНЫ УДАРНЫЕ.....	77
ПЕРЕХОДНИКИ УДАРНЫЕ.....	77
ГОЛОВКИ УДАРНЫЕ 3/4" Е-ТИПА УДЛИНЕННЫЕ.....	77
НАБОРЫ УДАРНЫХ ГОЛОВОК.....	77

УНИВЕРСАЛЬНЫЙ ИНСТРУМЕНТ

СЪЕМНИКИ УНИВЕРСАЛЬНЫЕ.....	81
ШЛАНГИ И ПАТРУБКИ.....	84
ДЛЯ СМАЗКИ.....	85
ДЛЯ УЗЛОВ И АГРЕГАТОВ.....	85
ДЛЯ ПОВРЕЖДЕННОГО КРЕПЕЖА.....	86
ИЗМЕРИТЕЛЬНЫЙ ИНСТРУМЕНТ.....	88
ЗАЖИМНОЙ ИНСТРУМЕНТ.....	89
ПРОЧИЙ УНИВЕРСАЛЬНЫЙ ИНСТРУМЕНТ.....	90

СПЕЦИАЛЬНЫЙ ИНСТРУМЕНТ

<u>МОТОРНЫЙ ОТСЕК</u>	94
ГБЦ.....	94
ДЛЯ ФОРСУНОК И ДАТЧИКОВ.....	97
ГРМ.....	101
КПП.....	109
ПОРШНЕВАЯ.....	109
ПРОЧЕЕ.....	109
СЪЕМНИКИ МАСЛЯНЫХ ФИЛЬТРОВ.....	110
<u>ДИАГНОСТИКА</u>	112
<u>ТОПЛИВНАЯ СИСТЕМА</u>	115
<u>ХОДОВАЯ ЧАСТЬ</u>	118
ИНСТРУМЕНТЫ ДЛЯ РАБОТЫ С ПОДВЕСКОЙ.....	118
ИНСТРУМЕНТЫ ДЛЯ РАБОТЫ СО ШРУСОМ.....	121
СЪЕМНИКИ ПОДШИПНИКОВ, САЙЛЕНТБЛОКОВ.....	122
СЪЕМНИКИ СТУПИЦ.....	124
СЪЕМНИКИ ШАРОВЫХ ОПОР.....	125
<u>ТОРМОЗНАЯ СИСТЕМА</u>	127
<u>КУЗОВ</u>	129

УНИВЕРСАЛЬНЫЕ НАБОРЫ ИНСТРУМЕНТОВ

Подходит как для профессионального,
так и для бытового использования

Высококачественные кейсы
из «первичного» пластика

Надежные металлические замки

Информативная
упаковка

Инструмент предназначен
для интенсивных нагрузок

Уверенная фиксация инструмента
в посадочных местах

Прочный
корпус кейса

Эргономичные
бензомаслостойкие
двухкомпонентные
рукоятки

Популярные
оптимальные комплектации
и собственные разработки

AVSteel
professional tools

Набор профессионального инструмента 219 предметов

Артикул

AV-011219



10,7 кг



2 шт.



пластик



46x38x9 см



Комплектация набора:

	Головка 1/4" 6-гранная	4; 4,5; 5; 5,5; 6; 7; 8; 9; 10; 11; 12; 13; 14 мм
	Головка удлиненная 1/4" 6-гранная	4, 5, 6, 7, 8, 9, 10 мм
	Головка 1/4" E-типа	E4, E5, E6, E7, E8
	Трещотка 1/4"	72 зубца, 155 мм
	Вороток Т-образный 1/4"	115 мм
	Отверточная рукоятка 1/4"	150 мм
	Удлинитель 1/4"	50, 100 мм
	Карданный шарнир 1/4"	35 мм
	Адаптер-переходник F 1/4"SQ - F 1/4"HEX	25 мм
	Головка 1/4" со вставкой TORX с отверстием	TH8, TH9, TH10, TH15, TH20, TH25, TH27, TH30
	Головка 1/4" со вставкой TORX	T8, T9, T10, T15, T20, T25, T27, T30
	Головка 1/4" со вставкой HEX	H3, H4, H5, H6
	Головка 1/4" со вставкой SLOTTED	4; 5,5; 6,5; 7 мм
	Головка 1/4" со вставкой PHILLIPS	PH1, PH2, PH3
	Головка 1/4" о вставкой POZIDRIV	PZ1, PZ2, PZ3
	Отвертка для бит 1/4"	210 мм
	Бита 1/4" TORX с отверстием	TH8, TH10, TH10, TH15, TH20, TH20, TH20, TH25, TH25, TH40
	Бита 1/4" TORX	T8, T10, T15, T20, T25
	Бита 1/4" HEX	H3, H4, H5, H6
	Бита 1/4" шестигранная HEX HOLEY	HH3, HH4, HH5, HH6
	Бита 1/4" TORQ SET	6, 8, 10
	Бита 1/4" SLOTTED	4; 5,5 ; 6,5 мм
	Бита 1/4" PHILLIPS	PH1, PH2
	Бита 1/4" POZIDRIV	PZ1, PZ2
	Бита 1/4" SPLINE	M5, M6, M8
	Бита 1/4" ROBERTSON	S1, S2
	Бита 1/4" трехгранная TRI-WING	1, 2, 3
	Бита 1/4" шлицевая DOUBLE-PIN	4, 6, 8
	Головка 3/8" 6-гранная	10, 11, 12, 13, 14, 15, 16, 17, 18, 19 мм
	Головка удлиненная 3/8" 6-гранная	10, 11, 12, 13, 14, 15 мм
	Головка 3/8" E-типа	E8, E10, E11, E12, E14, E16
	Головка свечная 3/8"	18 мм
	Трещотка 3/8"	72 зубца, 205 мм
	Удлинитель 3/8"	125 мм
	Карданный шарнир 3/8"	50 мм
	Адаптер F 3/8" - M 1/4"	30 мм
	Головка 1/2" 6-гранная	10, 11, 12, 13, 14, 15, 17, 19, 20, 21, 22, 24, 27, 30, 32 мм
	Головка удлиненная 1/2" 6-гранная	16, 17, 18, 19, 22 мм
	Головка 1/2" E-типа	E18, E20, E22, E24
	Головка 1/2 со вставкой TORX	T55, T60
	Головка свечная 1/2"	16, 21 мм
	Трещотка 1/2"	72 зубца, 255 мм
	Удлинитель 1/2"	125, 250 мм
	Карданный шарнир 1/2"	70 мм
	Адаптер скользящий F 3/8" - M 1/2"	42 мм
	Держатель бит F 1/2" - F 5/16"	38 мм
	Бита 5/16" TORX	T25, T27, T30, T35, T40, T40, T45, T50, T27, T30, T35, T40, T45, T50
	Бита 5/16" HEX	H5,5; H6; H6; H7; H8
	Бита 5/16" SPLINE	M5, M6, M8, M10
	Бита 5/16" SLOTTED	6; 6,5; 8 мм
	Бита 5/16" PHILLIPS	PH3, PH4
	Бита 5/16" POZIDRIV	PZ3, PZ4
	Ключ комбинированный	8, 9, 10, 11, 12, 13, 14, 15, 16, 17, 18, 19 мм
	Ключ шестигранный Г-образный	1,27; 1,27; 1,5; 1,5; 2; 2; 2,5; 3; 4; 5 мм

 НАБОРЫ
ИНСТРУМЕНТА

 ПОНЕЖЕ Г. ГОЛОВКИ,
ТРЕЩОТКИ,
АКСЕССАРИИ

 ДИНАМОМЕТРИЧЕСКИЕ
КЛЮЧИ

КЛЮЧИ

 ШАРНИРНО-ГУБЦЕВЫЙ
ИНСТРУМЕНТ

ОТВЕРТКИ

 ПРИНАДЛЕЖНОСТИ
И РАСХОДНЫЕ
МАТЕРИАЛЫ

 ПНЕВМАТИЧЕСКИЙ
ИНСТРУМЕНТ
И АКСЕССАРИИ

 УНИВЕРСАЛЬНЫЙ
ИНСТРУМЕНТ

 СПЕЦИАЛЬНЫЙ
ИНСТРУМЕНТ

Набор профессионального инструмента 147 предметов

Артикул

AV-011147



13,0 кг



2 шт.



пластик



58x38x10 см



Комплектация набора:

	Головка 1/4" 6-гранная	4; 4,5; 5; 5,5; 6; 7; 8; 9; 10; 11; 12 мм
	Головка удлиненная 1/4" 6-гранная	6, 7, 8, 9, 10, 12, 13 мм
	Головка 1/4" E-типа	E5, E6, E7, E8
	Трещотка 1/4"	72 зубца, 155 мм
	Вороток Т-образный 1/4"	115 мм
	Удлинитель 1/4"	50, 75, 150 мм
	Удлинитель гибкий 1/4"	150 мм
	Отверточная рукоятка 1/4"	150 мм
	Карданный шарнир 1/4"	35 мм
	Адаптер-переходник F 1/4"SQ - F 1/4"HEX	25 мм
	Бита 1/4" TORX	T10, T15, T20, T25, T27, T30, T40
	Бита 1/4" HEX	H3, H4, H5, H6, H7, H8
	Бита 1/4" SLOTTED	3; 4; 5,5; 7 мм
	Бита 1/4" PHILLIPS	PH0, PH1, PH2, PH3
	Бита 1/4" POZIDRIV	PZ1, PZ2, PZ3
	Головка 1/2" 6-гранная	13, 14, 15, 16, 17, 18, 19, 20, 21, 22, 24, 27, 30, 32 мм
	Головка удлиненная 1/2" 6-гранная	13, 14, 16, 17, 19, 21, 22 мм
	Головка 1/2" E-типа	E10, E12, E14, E16, E18, E20, E22, E24
	Головка свечная 1/2"	16, 21 мм
	Трещотка 1/2"	72 зубца, 255 мм
	Вороток Т-образный 1/2"	250 мм
	Удлинитель 1/2"	75, 125, 250 мм
	Вороток шарнирный 1/2"	380 мм
	Карданный шарнир 1/2"	70 мм
	Держатель бит F 1/2" - F 5/16"	35 мм
	Бита 5/16" TORX	T27, T30, T40, T45, T50, T55, T60
	Бита 5/16" HEX	H8, H10, H12, H14
	Бита 5/16" HEX	H7, H8, H10, H12, H14
	Бита 5/16" SLOTTED	8, 10 мм
	Бита 5/16" PHILLIPS	PH4
	Бита 5/16" POZIDRIV	PZ4
	Бита 5/16" SPLINE	M6, M8, M10, M12
	Ключ комбинированный	6, 7, 8, 9, 10, 11, 12, 13, 14, 16, 17, 19, 21, 22, 24 мм
	Ключ шестигранный Г-образный	1,5; 2; 2,5; 3; 4; 5; 6; 8; 10 мм
	Клещи переставные	250 мм
	Пассатижи комбинированные	180 мм
	Бокорезы	150 мм
	Отвертка PHILLIPS	PH2x38, PH2x100 мм
	Отвертка SLOTTED	6x38, 6x100 мм
	Гибкая ручка с магнитом	525 мм
	Автомобильный тестер	105 мм



Набор профессионального инструмента 144 предмета

Артикул

AV-011144



10,5 кг



2 шт.



пластик



46x36,5x9 см



Комплектация набора:

	Головка 1/4" 6-гранная	6; 7; 8; 9; 10; 11; 12; 13 мм
	Головка удлиненная 1/4" 6-гранная	6, 7, 8, 10, 12, 13 мм
	Трещотка 1/4"	72 зубца, 155 мм
	Вороток Т-образный 1/4"	115 мм
	Удлинитель 1/4"	50, 100 мм
	Отверточная рукоятка 1/4"	150 мм
	Карданный шарнир 1/4"	35 мм
	Головка 1/4" со вставкой TORX	T8, T10, T15, T20, T25, T30, T40
	Головка 1/4" со вставкой HEX	H3, H4, H5, H6
	Головка 1/4" со вставкой SLOTTED	4; 5,5; 6,5 мм
	Головка 1/4" со вставкой PHILLIPS	PH1, PH2
	Адаптер-переходник F 1/4"SQ - 1/4"HEX	25 мм
	Бита 1/4" TORX	T10, T15, T20, T25, T27, T30
	Бита 1/4" POZIDRIV	PZ1, PZ2, PZ3
	Бита 1/4" PHILLIPS	PH0, PH1, PH2, PH3
	Бита 1/4" SLOTTED	6, 8, 8, 10
	Бита 1/4" ROBERTSON	S1, S2, S3
	Головка 3/8" 6-гранная	10, 11, 12, 13, 14, 15, 16, 17, 18 мм
	Головка удлиненная 3/8" 6-гранная	8, 10, 12, 13, 14, 15 мм
	Головка 3/8" E-типа	E8, E10, E11, E12, E14, E16
	Головка свечная 3/8" 12-гранная с магнитом	14мм
	Трещотка 3/8"	72 зубца, 205 мм
	Вороток Т-образный 3/8"	200 мм
	Удлинитель 3/8"	150, 250 мм
	Карданный шарнир 3/8"	50 мм
	Адаптер F 3/8" - M 1/4"	23 мм
	Держатель бит 3/8" - 5/16"	30 мм
	Бита 5/16" TORX	T20; T30; T40; T45; T50; T55
	Бита 5/16" HEX	H6; H7; H8; H10; H12
	Бита 5/16" SLOTTED	5,5; 6,5 мм
	Бита 5/16" PHILLIPS	PH1, PH2, PH3
	Головка 1/2" 6-гранная	14, 15, 16, 17, 18, 19, 20, 21, 22, 24, 27, 30, 32 мм
	Головка удлиненная 1/2" 6-гранная	17, 18, 19, 22 мм
	Головка 1/2" ударная	17, 19, 21, 22 мм
	Головка свечная 1/2"	16, 21 мм
	Трещотка 1/2"	72 зубца, 255 мм
	Вороток Г-образный 1/2"	260 мм
	Удлинитель 1/2"	125, 250 мм
	Карданный шарнир 1/2"	70 мм
	Адаптер скользящий F 3/8" - M 1/2"	42 мм
	Адаптер F 1/2" - M 3/8"	42 мм
	Ключ комбинированный	8, 10, 12, 13, 14, 15, 16, 17, 18, 19 мм
	Отвертка PHILLIPS	PH2x100 мм
	Отвертка SLOTTED	6,0x100 мм

 НАБОРЫ
ИНСТРУМЕНТА

 ПОНЕЖЕ ГОЛОВКИ,
ТРЕЩОТКИ,
АКСЕССАРИИ

 ДИНАМОМЕТРИЧЕСКИЕ
КЛЮЧИ

КЛЮЧИ

 ШАРНИРНО-ГУБЦЕВЫЙ
ИНСТРУМЕНТ

ОТВЕРТКИ

 ПРИНАДЛЕЖНОСТИ
И РАСХОДНЫЕ
МАТЕРИАЛЫ

 ПНЕВМАТИЧЕСКИЙ
ИНСТРУМЕНТ
И АКСЕССАРИИ

 УНИВЕРСАЛЬНЫЙ
ИНСТРУМЕНТ

 СПЕЦИАЛЬНЫЙ
ИНСТРУМЕНТ

Набор профессионального инструмента 127 предметов

Артикул

AV-011127



8,7 кг



2 шт.



пластик



46x36,5x9,5 см



Комплектация набора:

	Головка 1/4" 6-гранная	4; 5; 5,5; 6; 7; 8; 9; 10; 11; 12; 13 мм
	Головка удлиненная 1/4" 6-гранная	8, 10, 12, 13 мм
	Трещотка 1/4"	72 зубца, 155 мм
	Удлинитель 1/4"	50 мм
	Отверточная рукоятка 1/4"	150 мм
	Карданный шарнир 1/4"	35 мм
	Адаптер-переходник F 1/4"SQ - 1/4"HEX	25 мм
	Бита 1/4" TORX с отверстием	TH10, TH15, TH20, TH25, TH27, TH30, TH40
	Бита 1/4" POZI	PZ1, PZ2
	Бита 1/4" PHILLIPS	PH1, PH2
	Бита 1/4" SLOTTED	4; 5; 6,5 мм
	Бита 1/4" HEX	H3, H4, H5, H6
	Головка 3/8" 6-гранная	8, 9, 10, 12, 13, 14, 15, 16, 17, 18, 19 мм
	Головка удлиненная 3/8" 6-гранная	13, 14, 15, 17 мм
	Головка 3/8" E-типа	E8, E10, E11, E14, E16, E20
	Головка свечная 3/8" с магнитом	16, 21 мм
	Головка 3/8" со вставкой HEX	17 мм
	Трещотка 3/8"	72 зубца, 205 мм
	Удлинитель 3/8"	75, 150 мм
	Карданный шарнир 3/8"	50 мм
	Адаптер F 3/8" - M 1/2"	40 мм
	Адаптер F 3/8" - M 1/4"	23 мм
	Головка 3/8" со вставкой TORX	T20, T30, T40, T45, T50, T55
	Головка 3/8" со вставкой HEX	H4, H5, H6, H8
	Головка 3/8" со вставкой SLOTTED	5,5; 6,5 мм
	Головка 3/8" со вставкой PHILLIPS	PH2, PH3
	Головка 3/8" со вставкой POZIDRIVE	PZ2, PZ3
	Головка 1/2" 6-гранная	19, 21, 22, 24, 27, 30, 32 мм
	Головка 1/2" ударная	17, 19, 21, 22 мм
	Головка 1/2" со вставкой TORX	T52x125 мм
	Головка 1/2" со вставкой ударная SPLINE	MP16x78 мм
	Трещотка 1/2"	72 зубца, 255 мм
	Удлинитель 1/2"	125, 250 мм
	Адаптер скользящий F 3/8" - M 1/2"	43 мм
	Карданный шарнир 1/2"	70 мм
	Ключ шестигранный Г-образный с шаровым окончанием	1,5; 2; 2,5; 3; 4; 5; 6; 8; 10 мм
	Комбинированный ключ	8, 9, 10, 11, 12, 13, 14, 16, 17, 18, 19 мм
	Отвертка PH	PH2x100 мм
	Отвертка SL	6,0x100 мм
	Съемник масляных фильтров с плоскими захватами	54-116 мм
	Головка для разборки стоек VAG	38 мм
	Тестер напряжения 6-12V	150 мм



Набор профессионального инструмента 118 предметов

Артикул

AV-011118



12,1 кг



2 шт.



пластик



57x39x9 см



Комплектация набора:

	Головка 1/4" 6-гранная	4, 5, 6, 7, 8, 9, 10, 11, 12, 13 мм
	Трещотка 1/4"	72 зубца, 155 мм
	Вороток Т-образный 1/4"	115 мм
	Отверточная рукоятка 1/4"	150 мм
	Удлинитель 1/4"	50, 100 мм
	Удлинитель гибкий 1/4"	150 мм
	Карданный шарнир 1/4"	35 мм
	Адаптер-переходник F 1/4"SQ - F 1/4"HEX	25 мм
	Бита 1/4" HEX	H3, H4, H5, H6, H7
	Бита 1/4" SLOTTED	3; 4; 5,5; 7 мм
	Бита 1/4" PHILLIPS	PH0, PH1, PH2, PH3
	Бита 1/4" POZIDRIV	PZ1, PZ2, PZ3
	Бита 1/4" TORX	T10, T15, T20, T25, T27, T30
	Головка 1/2" 6-гранная	10, 11, 12, 13, 14, 15, 16, 17, 18, 19, 20, 21, 22, 23, 24, 27, 30, 32 мм
	Головка 1/2" E-типа	E10, E11, E12, E14, E16, E18, E20, E22
	Головка свечная 1/2"	16, 21 мм
	Трещотка 1/2"	72 зубца, 255 мм
	Вороток шарнирный 1/2"	380 мм
	Удлинитель 1/2"	125, 250 мм
	Карданный шарнир 1/2"	70 мм
	Держатель бит F 1/2" - F 5/16"	38 мм
	Бита 5/16" HEX 75 мм	H4, H5, H6, H7, H8, H10, H12
	Бита 5/16" SLOTTED 30 мм	4; 5,5; 7 мм
	Бита 5/16" PHILLIPS	PH1, PH2, PH3
	Бита 5/16" TORX	T10, T20, T25, T27, T30, T40, T45, T50
	Отвертка PH	PH2x38, PH2x200 мм
	Отвертка SL	6,5x38, 8x200 мм
	Пассатижи комбинированные	180 мм
	Клещи переставные	250 мм
	Молоток	300 г
	Ключ комбинированный	6, 7, 8, 9, 10, 11, 12, 13, 14, 15, 16, 17, 19, 22, 24, 27 мм



Набор профессионального инструмента 110 предметов

Артикул

AV-011110



7,0 кг



3 шт.



пластик



38x34x9 см



Комплектация набора:

	Головка 1/4" 6-гранная	4; 4,5; 5; 5,5; 6; 7; 8; 9; 10; 11; 12; 13; 14 мм
	Головка удлиненная 1/4" 6-гранная	6, 7, 8, 9, 10, 11, 12, 13 мм
	Головка 1/4" E-типа	E4, E5, E6, E7, E8
	Трещотка 1/4"	45 зубцов, 155 мм
	Вороток Т-образный 1/4"	115 мм
	Удлинитель 1/4"	50, 100 мм
	Отверточная рукоятка 1/4"	150 мм
	Карданный шарнир 1/4"	35 мм
	Головка 1/4" со вставкой TORX	T8, T10, T15, T20, T25, T27, T30
	Головка 1/4" со вставкой HEX	H3, H4, H5, H6
	Головка 1/4" со вставкой SLOTTED	4; 5,5; 7 мм
	Головка 1/4" со вставкой PHILLIPS	PH1, PH2
	Головка 1/4" со вставкой POZIDRIV	PZ1, PZ2
	Адаптер-переходник М 1/4"HEX - М 1/4"SQ	25 мм
	Головка 1/2" 6-гранная	10, 11, 12, 13, 14, 15, 16, 17, 18, 19, 20, 21, 22, 24, 27, 30, 32 мм
	Головка удлиненная 1/2" 6-гранная	14, 15, 17, 19, 22 мм
	Головка 1/2" E-типа	E10, E11, E12, E14, E16, E18, E20, E24
	Головка свечная 1/2"	16, 21 мм
	Трещотка 1/2"	45 зубцов, 255 мм
	Удлинитель 1/2"	125, 250 мм
	Адаптер скользящий F 3/8" - М 1/2"	38 мм
	Карданный шарнир 1/2"	70 мм
	Держатель бит F 1/2" - F 5/16"	35 мм
	Бита 5/16" TORX	T40, T45, T50, T55, T60
	Бита 5/16" HEX	H7, H8, H10, H12, H14
	Бита 5/16" SLOTTED	8, 10, 12 мм
	Бита 5/16" PHILLIPS	PH3, PH4
	Бита 5/16" POZIDRIV	PZ3, PZ4
	Ключ шестигранный Г-образный	1,27; 1,5; 2; 2,5



Набор профессионального инструмента 99 предметов

Артикул

AV-011099



7,3 кг



3 шт.



пластик 47x34x10 см



Комплектация набора:

	Головка 1/4" 6-гранная	4, 5, 6, 7, 8, 9, 10, 11, 12, 13 мм
	Головка удлиненная 1/4" 6-гранная	9, 10, 11, 12, 13 мм
	Трещотка 1/4"	45 зубцов, 155 мм
	Удлинитель 1/4"	75 мм
	Отверточная рукоятка 1/4"	150 мм
	Карданный шарнир 1/4"	35 мм
	Адаптер-переходник F 1/4"SQ - F 1/4"HEX	25 мм
	Бита 1/4" TORX	T15, T20, T30
	Бита 1/4" HEX	H3, H4, H5, H6
	Бита 1/4" SLOTTED	4; 5,5; 7 мм
	Бита 1/4" PHILLIPS	PH1, PH2, PH3
	Адаптер-переходник М 1/4"HEX - М 1/4"SQ	25 мм
	Головка 1/2" 6-гранная	10, 11, 12, 13, 14, 15, 17, 19, 22, 24, 27, 30, 32 мм
	Головка свечная 1/2"	16, 21 мм
	Трещотка 1/2"	45 зубцов, 255 мм
	Удлинитель 1/2"	125 мм
	Карданный шарнир 1/2"	70 мм
	Ключ комбинированный	10, 11, 12, 13, 14, 15, 17, 19 мм
	Ключ шестигранный Г-образный	1,5; 2; 2,5 мм
	Отвертка PH	PH2x38, PH2x100, PH2x200 мм
	Отвертка шлицевая SL	6,5x38, 6,5x100 мм
	Клеши переставные	250 мм
	Пассатижи комбинированные	180 мм
	Молоток	300 г
	Инструмент для монтажа проводов	225 мм
	Автомобильный тестер	115 мм
	Клеммы	



Набор профессионального инструмента 97 предметов

Артикул

AV-011097



5,2 кг



4 шт.



пластик



38,5x29,5x8,5 см



Комплектация набора:

	Головка 1/4" 6-гранная	4, 5, 6, 7, 8, 9, 10, 11, 12, 13, 14 мм
	Трещотка 1/4"	72 зубца, 155 мм
	Адаптер-переходник М 1/4" SQ - М 1/4" HEX	25 мм
	Удлинитель 1/4"	50 мм
	Отверточная рукоятка 1/4"	150 мм
	Вороток Т-образный 1/4"	115 мм
	Адаптер М 1/4" SQ - М 1/4" HEX	64 мм
	Карданный шарнир 1/4"	40 мм
	Бита 1/4" TORX с отверстием	TH8, TH10, TH10, TH15, TH20, TH20, TH20, TH25, TH25, TH40
	Бита 1/4" TORX	T8, T10, T15, T20, T25
	Бита 1/4" HEX	H3, H4, H5, H6
	Бита 1/4" POZIDRIV	PZ1, PZ2
	Бита 1/4" PHILLIPS	PH1, PH2
	Бита 1/4" SLOTTED	SL4; SL5; SL5,5
	Бита 1/4" SPLINE	M5, M6, M8
	Бита 1/4" трехгранная TRI-WING	1, 2, 3
	Бита 1/4" TORQ SET	6, 8, 10
	Бита 1/4" ROBERTSON	S1, S2
	Бита 1/4" SLOTTED DOUBLE-PIN	4, 6, 8
	Головка 1/2" 6-гранная	10, 12, 13, 14, 15, 16, 17, 18, 19, 20, 21, 22, 24, 27, 30, 32 мм
	Трещотка 1/2"	72 зубца, 255 мм
	Удлинитель 1/2"	125 мм
	Карданный шарнир 1/2"	70 мм
	Адаптер скользящий F 3/8" - М 1/2"	42 мм
	Ключ комбинированный	6, 8, 10, 11, 12, 13, 14, 15, 16, 17, 19 мм
	Ключ шестигранный Г-образный	



Набор профессионального инструмента 94 предмета

Артикул

AV-011094



6,4 кг



4 шт.



пластик



38x32x9 см



Комплектация набора:

	Головка 1/4" 6-гранная	4; 4,5; 5; 5,5; 6; 7; 8; 9; 10; 11; 12; 13; 14 мм
	Головка удлиненная 1/4" 6-гранная	6, 7, 8, 9, 10, 11, 12, 13 мм
	Трещотка 1/4"	45 зубцов, 155 мм
	Удлинитель 1/4"	50, 100 мм
	Вороток Т-образный 1/4"	115 мм
	Отверточная рукоятка 1/4"	150 мм
	Удлинитель гибкий 1/4"	150 мм
	Карданный шарнир 1/4"	35 мм
	Головка 1/4" со вставкой TORX	T8, T10, T15, T20, T25, T30
	Головка 1/4" со вставкой HEX	H3, H4, H5, H6
	Головка 1/4" со вставкой SLOTTED	3; 3,5; 7
	Головка 1/4" со вставкой PHILLIPS	PH1, PH2
	Головка 1/4" со вставкой POZIDRIV	PZ1, PZ2
	Адаптер-переходник М 1/4" HEX - М 1/4" SQ	25 мм
	Головка 1/2" 6-гранная	10, 11, 12, 13, 14, 15, 16, 17, 18, 19, 20, 21, 22, 23, 24, 27, 30, 32 мм
	Головка удлиненная 1/2" 6-гранная	14, 15, 17, 19 мм
	Головка свечная 1/2"	16, 21 мм
	Трещотка 1/2"	45 зубцов, 255 мм
	Удлинитель 1/2"	125, 250 мм
	Карданный шарнир 1/2"	70 мм
	Адаптер скользящий F 3/8" - М 1/2"	42 мм
	Держатель бит F 1/2" - F 5/16"	38 мм
	Бита 5/16" TORX	T40, T45, T50, T55
	Бита 5/16" HEX	H8, H10, H12, H14
	Бита 5/16" SLOTTED	8, 10, 12 мм
	Бита 5/16" PHILLIPS	PH3, PH4
	Бита 5/16" POZIDRIV	PZ3, PZ4
	Ключ шестигранный Г-образный	1,5; 2; 2,5 мм



Набор профессионального инструмента 82 предмета

Артикул

AV-011082



6,3 кг



3 шт.



пластик



38x29x7,5 см



Комплектация набора:

	Головка 1/4" 6-гранная	4; 4,5; 5; 5,5; 6; 7; 8; 9; 10; 11; 12; 13; 14 мм
	Трещотка 1/4"	45 зубцов, 155 мм
	Удлинитель 1/4"	50, 100 мм
	Удлинитель гибкий 1/4"	150 мм
	Отверточная рукоятка 1/4"	150 мм
	Вороток Т-образный 1/4"	115 мм
	Карданный шарнир 1/4"	35 мм
	Адаптер-переходник F 1/4"SQ - F 1/4"HEX	25 мм
	Головка 1/4" со вставкой TORX	T8, T10, T15, T20, T25, T30
	Головка 1/4" со вставкой PHILLIPS	PH1, PH2
	Головка 1/4" со вставкой HEX	H3, H4, H5, H6
	Головка 1/4" со вставкой SLOTTED	4; 5,5; 7 мм
	Головка 1/4" со вставкой POZIDRIV	PZ1, PZ2
	Головка 1/2" 6-гранная	14, 15, 16, 17, 18, 19, 20, 22, 24, 27, 30, 32 мм
	Головка свечная 1/2"	16, 21 мм
	Трещотка 1/2"	45 зубцов, 255 мм
	Удлинитель 1/2"	125, 250 мм
	Адаптер скользящий F 3/8" - M 1/2"	42 мм
	Карданный шарнир 1/2"	70 мм
	Держатель бит F 1/2" - F 10мм	38 мм
	Бита 10мм TORX	T40, T45, T50, T55
	Бита 10мм HEX	H8, H10, H12, H14
	Бита 10мм SLOTTED	8, 10, 12 мм
	Бита 10мм PHILLIPS	PH3, PH4
	Бита 10мм POZIDRIV	PZ3, PZ4
	Ключ комбинированный	8, 10, 11, 12, 13, 14, 17, 19, 22 мм



Набор профессионального инструмента 76 предметов

Артикул

AV-011076



6,2 кг



4 шт.



пластик



38,5x29x7,5 см



Комплектация набора:

	Головка 1/4" 6-гранная	4, 5, 6, 7, 8, 9, 10, 11, 12 мм
	Трещотка 1/4"	45 зубцов, 155 мм
	Вороток Т-образный 1/4"	115 мм
	Удлинитель 1/4"	75 мм
	Карданный шарнир 1/4"	35 мм
	Адаптер-переходник F 1/4"SQ - F 1/4"HEX	25 мм
	Бита 1/4" TORX	T10, T15, T20, T25, T30
	Бита 1/4" PHILLIPS	PH0, PH1, PH2, PH3
	Бита 1/4" HEX	H2, H3, H4, H5, H6
	Бита 1/4" SLOTTED	3; 4; 5,5; 7
	Бита 1/4" POZIDRIV	PZ1, PZ2, PZ3
	Адаптер-переходник M 1/4"HEX - M 1/4"SQ	25 мм
	Головка 1/2" 6-гранная	10, 11, 12, 13, 14, 15, 17, 19, 22, 24, 27, 30, 32 мм
	Головка свечная 1/2"	21 мм
	Трещотка 1/2"	45 зубцов, 255 мм
	Удлинитель 1/2"	125, 250 мм
	Карданный шарнир 1/2"	70 мм
	Ключ шестигранный Г-образный	1,5; 2; 2,5; 5; 6; 8; 10 мм
	Ключ комбинированный	7, 8, 9, 10, 11, 12, 13, 14, 15, 17, 19 мм
	Ключ торцевой шарнирный	8x9, 10x11, 12x13, 14x15 мм



Набор профессионального инструмента 72 предмета

Артикул

AV-011072



7,7 кг



3 шт.



пластик



47x34x10 см



Комплектация набора:

	Головка 1/4" 6-гранная	4, 5, 6, 7, 8, 9, 10, 11, 12, 13 мм
	Головка удлиненная 1/4" 6-гранная	5, 6, 7, 8, 9 мм
	Трещотка 1/4"	45 зубцов, 155 мм
	Удлинитель 1/4"	75 мм
	Карданный шарнир 1/4"	35 мм
	Отверточная рукоятка 1/4"	150 мм
	Адаптер-переходник F 1/4"SQ - F 1/4"HEX	25 мм
	Бита 1/4" TORX	T8, T10, T15, T20, T25, T30, T40
	Бита 1/4" HEX	H3, H4, H5, H6
	Биты 1/4" PHILLIPS	PH1, PH2, PH3
	Головка 1/2" 6-гранная	10, 11, 12, 13, 14, 15, 17, 19, 22, 24, 27, 30, 32 мм
	Головка свечная 1/2"	16, 21 мм
	Трещотка 1/2"	45 зубцов, 255 мм
	Удлинитель 1/2"	125 мм
	Карданный шарнир 1/2"	70 мм
	Ключ комбинированный	10, 11, 12, 13, 14, 15, 17, 19 мм
	Ключ шестигранный Г-образный	1,5; 2; 3 мм
	Отвертки PH	PH2x38, PH2x100, PH3x200 мм
	Отвертки SL	6x38, 6x100 мм
	Зажим с фиксатором	250 мм
	Клещи переставные	250 мм
	Пассатижи	180 мм
	Молоток	300 г



Набор профессионального инструмента 72 предмета

Артикул

AV-011472



1,6 кг



10 шт.



пластик



26,5x16x5,5 см



Комплектация набора:

	Головка 1/4" 6-гранная	4; 4,5; 5; 5,5; 6; 6,5; 7; 8; 9; 10; 11; 12; 13; 14 мм
	Головка удлиненная 1/4" 6-гранная	4, 5, 6, 7, 8, 9, 10, 11, 12, 13 мм
	Головка 1/4" E-типа	E4, E5, E6, E7, E8
	Трещотка с изогнутой рукояткой 1/4"	72 зубца, 155 мм
	Удлинитель 1/4"	50, 100 мм
	Карданный шарнир 1/4"	35 мм
	Вороток Т-образный 1/4"	115 мм
	Удлинитель гибкий 1/4"	150 мм
	Ключ шестигранный Г-образный	1,27; 1,5; 2; 2,5 мм
	Отверточная рукоятка 1/4"	150 мм
	Адаптер-переходник F 1/4"SQ - F 1/4"HEX	25 мм
	Адаптер-переходник M 1/4"HEX - M 1/4"SQ	30 мм
	Бита 1/4" TORX с отверстием	TH8, TH10, TH15, TH20, TH25, TH30, TH40
	Бита 1/4" TORX	T8, T9, T10, T15, T20, T25, T30, T40
	Бита 1/4" HEX	H3, H4, H5, H6
	Бита 1/4" SLOTTED	SL4; SL5,5; SL7
	Биты 1/4" PHILLIPS	PH1, PH2, PH3
	Биты 1/4" POZIDRIV	PZ1, PZ2, PZ3
	Бита 1/4" ROBERTSON	S1, S2



Набор профессионального инструмента 56 предметов

Артикул

AV-011056



5,5 кг



4 шт.



пластик



39x30x8 см



Комплектация набора:

	Головка 1/4" 6-гранная	8, 9, 10, 11, 12, 13 мм
	Отверточная рукоятка 1/4"	150 мм
	Адаптер-переходник F 1/4"SQ - F 1/4"HEX	25 мм
	Бита 1/4" SLOTTED	3, 4, 5, 6 мм
	Бита 1/4" TORX	T10, T15, T20, T25, T27, T30, T40
	Бита 1/4" PHILLIPS	PH1, PH2, PH3
	Головка 1/2" 6-гранная	10, 12, 13, 14, 15, 17, 19, 22, 24, 27 мм
	Головка свечная 1/2"	16, 21 мм
	Трещотка 1/2"	45 зубцов, 255 мм
	Удлинитель 1/2"	125 мм
	Карданный шарнир 1/2"	70 мм
	Ключ комбинированный	10, 12, 13, 14, 15, 17 мм
	Клеши переставные	250 мм
	Пассатижи	180 мм
	Ключ шестигранный Г-образный	1,5; 2; 3; 4 мм
	Молоток	300 г
	Отвертка PH	PH2x38, PH2x100, PH3x200 мм
	Отвертка SL	6x38, 6x100 мм



Набор профессионального инструмента 50 предметов

Артикул

AV-011050



2,3 кг



10 шт.



пластик



27x17x7 см



Комплектация набора:

	Головка 3/8" 6-гранная	6, 7, 8, 9, 10, 11, 12, 13, 14, 15, 16, 17, 18, 19, 20, 21, 22 мм
	Головка свечная 3/8"	16, 21 мм
	Трещотка 3/8"	45 зубцов, 205 мм
	Удлинитель 3/8"	75, 150 мм
	Карданный шарнир 3/8"	50 мм
	Адаптер F 3/8" - M 1/2"	23 мм
	Отверточная рукоятка 1/4"	150 мм
	Адаптер-переходник F 1/4"SQ - F 1/4"HEX	25 мм
	Бита 1/4" HEX	H2, H3, H4, H5, H6, H7
	Бита 1/4" SLOTTED	3; 4; 5,5; 7 мм
	Бита 1/4" PHILLIPS	PH0, PH1, PH2, PH3
	Бита 1/4" POZIDRIV	PZ1, PZ2, PZ3
	Бита 1/4" TORX	T10, T15, T20, T25, T30



Набор профессионального инструмента 36 предметов в металлическом кейсе

Артикул

AV-011036



3,7 кг



5 шт.



металл



45x19x6 см



Комплектация набора:

	Головка 3/8" 6-гранная	6, 7, 8, 9, 10, 11, 12, 13, 14, 15, 16, 17, 18, 19, 20, 21, 22 мм
	Головка свечная 3/8"	16, 21 мм
	Трещотка 3/8"	45 зубцов, 205 мм
	Удлинитель 3/8"	75, 125, 250 мм
	Карданный шарнир 3/8"	50 мм
	Адаптер скользящий F 1/2" - M 3/8"	38 мм
	Ключ комбинированный	7, 8, 9, 10, 11, 12, 13, 14, 15, 16, 17 мм



Набор профессионального инструмента 32 предмета

Артикул

AV-011032



4,3 кг



5 шт.



пластик



32x26x8 см

1/2"

CR-V

Комплектация набора:

	Головка 1/2" 6-гранная	8, 9, 10, 11, 12, 13, 14, 15, 16, 17, 18, 19, 20, 21, 22, 24, 27, 30, 32 мм
	Головка 1/2" 12-гранная	10, 12, 14, 15, 17, 19 мм
	Головка свечная 1/2"	16, 21 мм
	Трещотка 1/2"	72 зубца, 255 мм
	Удлинитель 1/2"	125, 250 мм
	Карданный шарнир 1/2"	70 мм
	Адаптер скользящий F 3/8" - M 1/2"	42 мм



Набор проходных головок 1/4" 29 предметов

Артикул

AV-011029



0,9 кг



20 шт.



пластик



21x14x6 см

1/4"

CR-V

Комплектация набора:

	Головки проходные SPLINE	4,5; 5; 5,5; 6; 7; 8; 9; 10; 11; 12; 13 мм
	Проходная реверсивная трещотка	72 зубца, 145 мм
	Отверточная рукоятка 1/4"	150 мм
	Удлинитель 1/4"	100 мм
	Держатель вставок 1/4" SQ x 1/4" HEX	25 мм
	Карданный шарнир 1/4"	40 мм
	Адаптер переходник M 1/4" x HEX 13мм	25 мм
	Проходной удлинитель	50 мм
	Адаптер F 1/4" x F HEX 13 мм	25 мм
	Биты PHILLIPS 25мм	PH1, PH2
	Биты POZIDRIV 25мм	PZ1, PZ2
	Биты SLOTTED 25мм	4,5, 7 мм
	Биты TORX 25мм	T10, T15, T20



Набор профессионального инструмента 21 предмет

Артикул

AV-531121



12 кг



1 шт.



пластик



52x30x9 см

3/4"

CR-V

Комплектация набора:

	Головка 3/4" 12-гранная	19, 21, 22, 23, 24, 26, 27, 30, 32, 34, 36, 38, 41, 46, 48, 50 мм
	Трещотка 3/4" с быстрым сбросом	24 зубца, 495 мм
	Вороток T-образный 3/4"	456 мм
	Удлинитель 3/4"	100, 200 мм



Набор профессионального инструмента 17 предметов

Артикул

AV-011017



0,7 кг



12 шт.



пластик



24x13x5 см



Комплектация набора:

	Головка 1/4" 6-граней	4; 4,5; 5; 5,5; 6; 7; 8; 9; 10; 11; 12; 13 мм
	Трещотка 1/4"	45 зубцов, 155 мм
	Вороток Т-образный 1/4"	115 мм
	Удлинитель 1/4"	50 мм
	Отверточная рукоятка 1/4"	150 мм
	Карданный шарнир 1/4"	35 мм



Набор профессионального инструмента 15 предметов в металлическом кейсе

Артикул

AV-531115



10,7 кг



1 шт.



металл



51x17x9 см



Комплектация набора:

	Головка 3/4" 12-гранная	22, 24, 27, 30, 32, 36, 38, 41, 46, 50 мм
	Трещотка 3/4" с быстрым сбросом	24 зубца, 510 мм
	Вороток Т-образный 3/4"	440 мм
	Удлинитель 3/4"	100, 200 мм



Набор профессионального инструмента 14 предметов в металлическом кейсе

Артикул

AV-541014



22,2 кг



1 шт.



металл



68x20x9 см



Комплектация набора:

	Головка 1" 12-гранная	36, 41, 46, 50, 55, 60, 65, 70, 75, 80 мм
	Трещотка 1" с быстрым сбросом	24 зубца, 600 мм
	Вороток Т-образный 1"	520 мм
	Удлинитель 1"	200, 400 мм



ТОРЦЕВЫЕ ГОЛОВКИ

Изготовлены из высококачественной легированной стали 50BV30

Качественная закалка гарантирует твердость 48-52HRC

Концентраторы напряжений снижают риск износа контактных поверхностей

Хромированное покрытие надежно защищает от коррозии

Накатка обеспечивает надежный захват рукой

Одобрены для работы в условиях промышленного применения

Изготовлены по стандарту DIN3124, что соответствует ГОСТ Р 57977-2017

Все этапы производства сертифицированы согласно ISO 2725

Выверенные геометрические размеры и технологические параметры увеличивают эффективность работы с крепежом

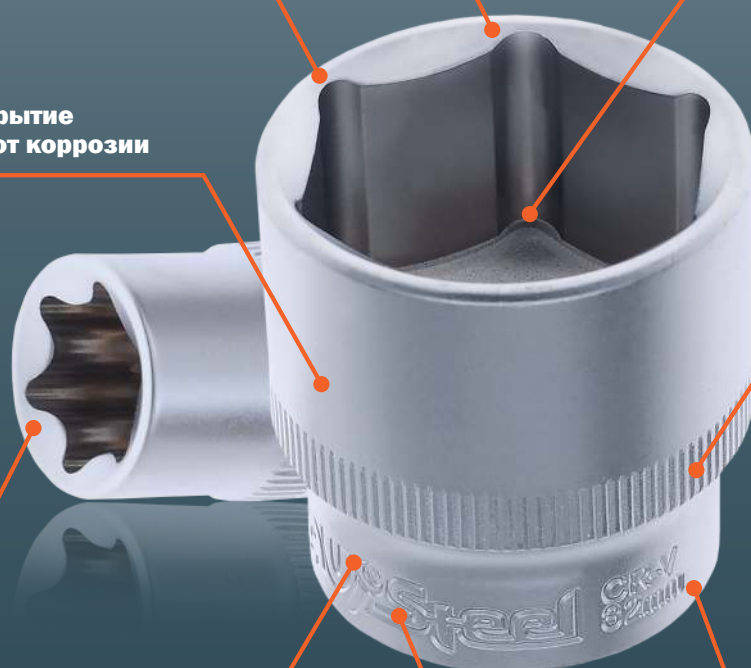

AVSteel
professional tools

Профили: 6-ти гранный, 12-ти гранный, E-типа и Spline - для работы с различными типами крепежа



SPLINE



12-ти гранник



6-ти гранник



E-тип

Головки 1/4" шестигранные

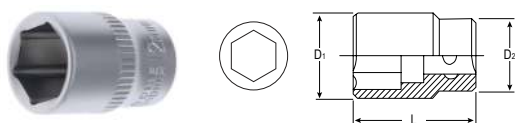

Артикул	Размер, мм	D1, мм	D2, мм	L, мм	Вес, г
AV-500004	4	6,8	11,8	25	10
AV-500045	4,5	7,4	11,8	25	10
AV-500005	5	8	11,8	25	10
AV-500055	5,5	8,7	11,8	25	11
AV-500006	6	11,8	11,8	25	11
AV-500007	7	11,8	11,8	25	11
AV-500008	8	11,4	12	25	11
AV-500009	9	13	12,2	25	12
AV-500010	10	14,3	13	25	16
AV-500011	11	16	14,2	25	20
AV-500012	12	17	15,5	25	22
AV-500013	13	18	16,5	25	24
AV-500014	14	19,5	17,5	25	29

Головки 1/4" шестигранные удлиненные

Артикул	Размер, мм	D1, мм	D2, мм	L, мм	Вес, г
AV-500205	5	8	11,8	50	19
AV-500255	5,5	8,7	11,8	50	19
AV-500206	6	9,2	11,8	50	22
AV-500207	7	10,3	11,8	50	23
AV-500208	8	11,4	12	50	23
AV-500209	9	13	12,2	50	26
AV-500210	10	14,5	13	50	30
AV-500211	11	16	14,2	50	35
AV-500212	12	17	15,5	50	43
AV-500213	13	18	16,5	50	45
AV-500214	14	19,5	17,5	50	58

Головки торцевые 1/4" E-тип

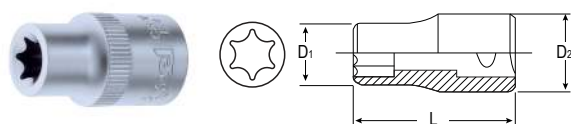

Артикул	Размер, мм	D1, мм	D2, мм	L, мм	Вес, г
AV-503004	E4	6	12	25	10
AV-503005	E5	7,5	12	25	11
AV-503006	E6	8,5	12	25	11
AV-503007	E7	9,5	12	25	12
AV-503008	E8	10,5	12	25	12
AV-503010	E10	12	12	25	17
AV-503011	E11	14	12	25	17

Головки торцевые 1/4" E-тип удлиненные

Артикул	Размер, мм	D1, мм	D2, мм	L, мм	Вес, г
AV-503204	E4	6	12	50	23
AV-503205	E5	7,5	12	50	23
AV-503206	E6	8,5	12	50	23
AV-503207	E7	9,5	12	50	25
AV-503208	E8	10,5	12	50	25
AV-503210	E10	12	12	50	41
AV-503211	E11	14	12	50	46
AV-503212	E12	14,5	12	50	50

Головки торцевые 1/4" со вставками HEX



Артикул	Размер, мм	L, мм	Вес, г
AV-505003	3	32	12
AV-505004	4	32	12
AV-505005	5	32	14
AV-505006	6	32	14
AV-505007	7	32	16
AV-505008	8	32	16
AV-505010	10	32	20

Головки торцевые 1/4" со вставками TORX с отверстием



Артикул	Размер, мм	L, мм	Вес, г
AV-507608	TH8	32	12
AV-507610	TH10	32	12
AV-507615	TH15	32	12
AV-507620	TH20	32	13
AV-507625	TH25	32	13
AV-507627	TH27	32	14
AV-507630	TH30	32	14
AV-507640	TH40	32	14

Головки торцевые 1/4" со вставками SL

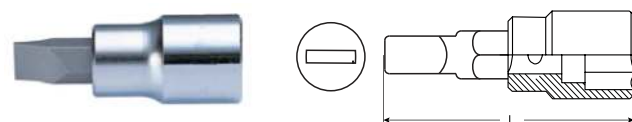

Артикул	Размер, мм	L, мм	Вес, г
AV-504535	0,5x3	32	12
AV-504804	0,8x4	32	12
AV-504155	1x5,5	32	13
AV-504106	1x6	32	13
AV-504127	1,2x7	32	13

Головки торцевые 1/4" со вставками PH



Артикул	Размер, мм	L, мм	Вес, г
AV-506000	PH0	32	12
AV-506001	PH1	32	12
AV-506002	PH2	32	13
AV-506003	PH3	32	14

Головки торцевые 1/4" со вставками TORX



Артикул	Размер, мм	L, мм	Вес, г
AV-507408	T8	32	12
AV-507410	T10	32	12
AV-507415	T15	32	12
AV-507420	T20	32	13
AV-507425	T25	32	13
AV-507427	T27	32	14
AV-507430	T30	32	14
AV-507440	T40	32	14

Головки 1/2" шестигранные

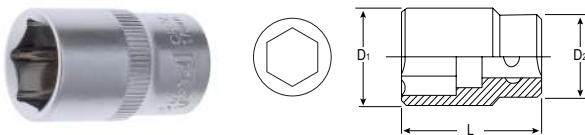

Артикул	Размер, мм	D1, мм	D2, мм	L, мм	Вес, г
AV-520008	8	13,2	22	38	45
AV-520009	9	13,9	22	38	45
AV-520010	10	15,2	22	38	45
AV-520011	11	16,3	22	38	45
AV-520012	12	17,7	22	38	50
AV-520013	13	18,8	22	38	50
AV-520014	14	20,4	22	38	50
AV-520015	15	21	22	38	55
AV-520016	16	23,5	22	38	60
AV-520017	17	24	22,5	38	65
AV-520018	18	25	24	38	70
AV-520019	19	27	25,8	38	85
AV-520020	20	28	26	38	85
AV-520021	21	29	27	38	105
AV-520022	22	30	28	38	110
AV-520023	23	32	29	40	130
AV-520024	24	33	30	40	145
AV-520025	25	34	32	43	160
AV-520026	26	36	32	43	170
AV-520027	27	37	34	43	190
AV-520028	28	38	34	43	200
AV-520029	29	40	35	45	220
AV-520030	30	40	36	45	220
AV-520032	32	43	38	45	250
AV-520034	34	45	40	45	260
AV-520036	36	50	43	50	290

Головки 1/2" шестигранные удлиненные

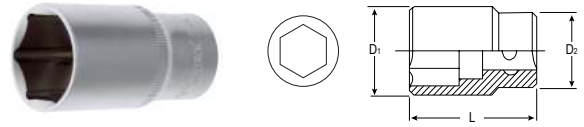

Артикул	Размер, мм	D1, мм	D2, мм	L, мм	Вес, г
AV-520208	8	13,2	22	76	90
AV-520209	9	13,9	22	76	90
AV-520210	10	15,2	22	76	95
AV-520211	11	16,3	22	76	95
AV-520212	12	17,7	22	76	95
AV-520213	13	18,8	22	76	100
AV-520214	14	20,4	22	76	110
AV-520215	15	21	22	76	110
AV-520216	16	23,5	22	76	130
AV-520217	17	24	23	76	130
AV-520218	18	25	24	76	145
AV-520219	19	27	25,8	76	170
AV-520220	20	28	26	76	170
AV-520221	21	30	27	76	200
AV-520222	22	30	27	76	200
AV-520223	23	32	30	76	240
AV-520224	24	33	30	76	260
AV-520225	25	34	31	76	260
AV-520226	26	36	32	76	310
AV-520227	27	37	34	76	335
AV-520228	28	38	34	76	325
AV-520229	29	40	35	76	335
AV-520230	30	40	36	76	380
AV-520232	32	41	38	76	380

Головки торцевые 1/2" двенадцатигранные

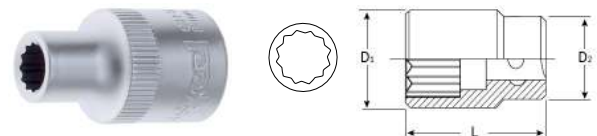

Артикул	Размер, мм	D1, мм	D2, мм	L, мм	Вес, г
AV-521008	8	13,2	22	37	45
AV-521009	9	13,9	22	37	45
AV-521010	10	15	22	37	45
AV-521011	11	16,3	22	37	45
AV-521012	12	17,6	22	37	45
AV-521013	13	18,8	22	37	50
AV-521014	14	20,4	22	37	50
AV-521015	15	21	22	37	50
AV-521016	16	23,5	22	37	65
AV-521017	17	24	23	37	65
AV-521018	18	25	24	37	65
AV-521019	19	27	25,8	38	80
AV-521020	20	28	26	38	80
AV-521021	21	30	27	38	95
AV-521022	22	30	28	40	100
AV-521023	23	32	29	40	120
AV-521024	24	33	30	42	150
AV-521025	25	34	32	42	155
AV-521026	26	36	32	42	160
AV-521027	27	37	34	43	195
AV-521028	28	38	34	43	195
AV-521029	29	40	35	45	210
AV-521030	30	40	36	45	215
AV-521032	32	43	38	45	240

Головки 1/2" двенадцатигранные удлиненные



Артикул	Размер, мм	D1, мм	D2, мм	L, мм	Вес, г
AV-521208	8	13,2	22	76	90
AV-521209	9	13,9	22	76	90
AV-521210	10	15	22	76	85
AV-521211	11	16,3	22	76	85
AV-521212	12	17,7	22	76	95
AV-521213	13	18,8	22	76	100
AV-521214	14	20,4	22	76	100
AV-521215	15	21	22	76	110
AV-521216	16	23,5	22	76	125
AV-521217	17	24	23	76	125
AV-521218	18	25	24	76	150
AV-521219	19	27	25,8	76	160
AV-521220	20	28	26	76	160
AV-521221	21	30	27	76	190
AV-521222	22	30	27	76	190
AV-521223	23	32	30	76	230
AV-521224	24	33	30	76	245
AV-521225	25	34	31	76	245
AV-521226	26	36	32	76	280
AV-521227	27	37	34	76	280
AV-521228	28	38	34	76	280
AV-521229	29	40	35	76	310
AV-521230	30	40	36	76	360
AV-521231	31	41	38	76	360
AV-521232	32	43	38	76	360

Головки торцевые 1/2" E-тип

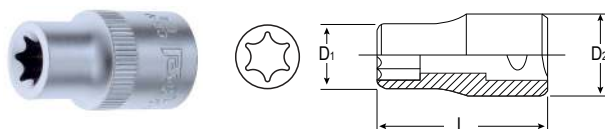

Артикул	Размер, мм	D1, мм	D2, мм	L, мм	Вес, г
AV-523008	E8	11,5	22	38	50
AV-523010	E10	13,2	22	38	50
AV-523011	E11	13,8	22	38	50
AV-523012	E12	15	22	38	55
AV-523014	E14	16,5	22	38	55
AV-523016	E16	19	22	38	55
AV-523018	E18	24	22,5	38	75
AV-523020	E20	26	24	38	90
AV-523022	E22	26	24	38	90

Головки торцевые 1/2" E-тип удлиненные



Артикул	Размер, мм	D1, мм	D2, мм	L, мм	Вес, г
AV-523208	E8	13,2	22	76	90
AV-523210	E10	13,2	22	76	90
AV-523211	E11	13,8	22	76	90
AV-523212	E12	15	22	76	90
AV-523214	E14	16,5	22	76	90
AV-523216	E16	19	22	76	110
AV-523218	E18	24	22,5	76	125
AV-523220	E20	26	24	76	155
AV-523222	E22	26	24	76	180

Головки торцевые 1/2" SPLINE



Артикул	Р, мм	D1, мм	E-тип	□, мм	D2, мм	L, мм	Вес, г
AV-522008	8	13,2	E-10		22	37	45
AV-522010	10	15	E-12	8	22	37	45
AV-522011	11	16,3	E-14		22	37	45
AV-522012	12	17,6	E-16	10	22	37	45
AV-522013	13	18,8	E-18	10	22	37	50
AV-522014	14	20,4		12	22	37	50
AV-522015	15	21			22	37	50
AV-522016	16	23,5	E-20		22	37	65
AV-522017	17	24			23	37	65
AV-522018	18	25	E-22	15	24	37	65
AV-522019	19	27	E-24	16	25,8	38	80
AV-522021	21	30			27	38	95
AV-522022	22	30	E-28		28	40	100
AV-522024	24	33	E-30		30	42	150
AV-522027	27	37	E-32		34	43	195
AV-522030	30	40			36	45	215
AV-522032	32	43			38	45	240

Головки торцевые 1/2" SPLINE удлиненные



Артикул	Р, мм	D1, мм	E-тип	□, мм	D2, мм	L, мм	Вес, г
AV-522208	8	13,2	E-10		22	76	90
AV-522210	10	15	E-12	8	22	76	85
AV-522211	11	16,3	E-14		22	76	85
AV-522212	12	17,7	E-16	10	22	76	95
AV-522213	13	18,8	E-18	10	22	76	100
AV-522214	14	20,4		12	22	76	100
AV-522215	15	21			22	76	110
AV-522216	16	23,5	E-20		22	76	125
AV-522217	17	24			23	76	125
AV-522218	18	25	E-22	15	24	76	150
AV-522219	19	27	E-24	16	25,8	76	160
AV-522221	21	30			27	76	190
AV-522222	22	30	E-28		27	76	190
AV-522224	24	33	E-30		30	76	245
AV-522227	27	37	E-32		34	76	280
AV-522230	30	40			36	76	360
AV-522232	32	43			38	76	360

Профиль SPLINE предназначен для работы с различными типами крепежа: SPLINE, 12-ти гранник, 6-ти гранник, E-тип, Квадрат



SPLINE

12-ти гранник

6-ти гранник

E-тип

Квадрат

Головки торцевые 1/2" со вставками TORX

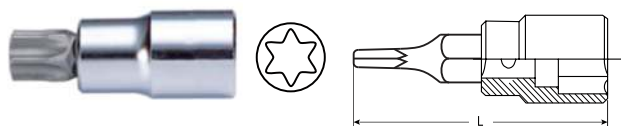

Артикул	Размер, мм	L, мм	Вес, г
AV-526020	T20	55	65
AV-526025	T25	55	65
AV-526027	T27	55	65
AV-526030	T30	55	65
AV-526040	T40	55	65
AV-526045	T45	55	70
AV-526047	T47	55	70
AV-526050	T50	55	70
AV-526055	T55	55	70
AV-526060	T60	55	100
AV-526065	T65	55	110
AV-526070	T70	55	120
AV-526080	T80	70	204
AV-526090	T90	70	240
AV-526001	T100	70	300
AV-526425	T25	100	110
AV-526427	T27	100	110
AV-526430	T30	100	110
AV-526440	T40	100	110
AV-526445	T45	100	115
AV-526447	T47	100	115
AV-526450	T50	100	115
AV-526460	T60	100	160
AV-526470	T70	100	180

Головки торцевые 1/2" со вставками HEX

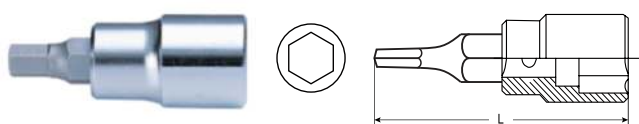

Артикул	Размер, мм	L, мм	Вес, г
AV-525006	6	55	65
AV-525007	7	55	70
AV-525008	8	55	70
AV-525009	9	55	75
AV-525010	10	55	94
AV-525012	12	55	102
AV-525014	14	65	166
AV-525017	17	70	212
AV-525019	19	70	252
AV-525208	8	100	105
AV-525210	10	100	110
AV-525212	12	100	150
AV-525214	14	100	180
AV-525217	17	100	250
AV-525219	19	100	270

Головки торцевые 1/2" со вставками TORX с отверстием

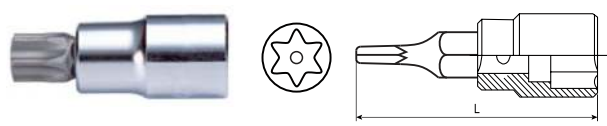

Артикул	Размер, мм	L, мм	Вес, г
AV-526120	TH20	55	64
AV-526125	TH25	55	64
AV-526127	TH27	55	64
AV-526130	TH30	55	64
AV-526140	TH40	55	64
AV-526145	TH45	55	67
AV-526147	TH47	55	67
AV-526150	TH50	55	80
AV-526155	TH55	55	98
AV-526160	TH60	55	100
AV-526165	TH70	55	115
AV-526170	TH80	70	195
AV-526180	TH27	100	110
AV-526327	TH30	100	110
AV-526330	TH40	100	110
AV-526340	TH45	100	115
AV-526345	TH47	100	115
AV-526350	TH50	100	115
AV-526355	TH55	100	120
AV-526360	TH60	100	160

Головки торцевые 1/2" со вставками XZN (SPLINE)

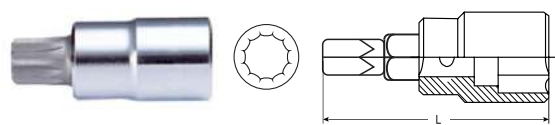

Артикул	Размер, мм	L, мм	Вес, г
AV-526505	M5	55	65
AV-526506	M6	55	70
AV-526507	M7	55	70
AV-526508	M8	55	70
AV-526509	M9	55	75
AV-526510	M10	55	92
AV-526512	M12	55	100
AV-526514	M14	55	120
AV-526516	M16	55	142
AV-526518	M18	55	230
AV-526608	M8	100	115
AV-526609	M9	100	120
AV-526610	M10	100	120
AV-526612	M12	100	160
AV-526614	M14	100	180
AV-526616	M16	100	240
AV-526618	M18	100	250

Головки торцевые 1/2" со вставками XZN (SPLINE) с отверстием



Артикул	Размер, мм	L, мм	Вес, г
AV-526716	M16	55	135
AV-526816	M16	100	235

Головки торцевые свечные 3/8" двенадцатигранные

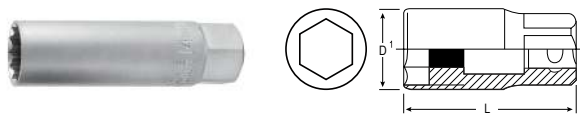

Артикул Размер, мм Кол-во граней D1, мм L, мм Вес, г

с магнитным держателем

AV-512714	14	6	18,9	70	66
AV-511816	16	6	20,9	70	88

с пружиной

AV-510814	14	12	18,9	70	66
-----------	----	----	------	----	----

Головка свечная 3/8" 14мм супертонкая двенадцатигранная 250мм с магнитом

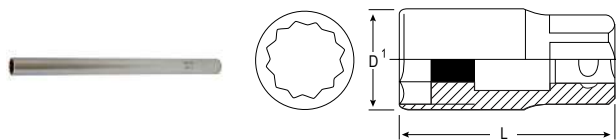

Артикул Размер, мм Кол-во граней D1, мм L, мм Вес, г

AV-920080	14	12	250	220	213
-----------	----	----	-----	-----	-----

Головки торцевые свечные 3/8" двенадцатигранные тонкостенные с карданом



Артикул Размер, мм D1, мм L, мм L2, мм Вес, г

AV-510714	14	20	100	110	110
AV-510716	16	20	96	127	127
AV-511714	14	20	310	290	290
AV-511716	16	20	310	320	320

Головка свечная 3/8" 14мм супертонкая двенадцатигранная 90мм с магнитом

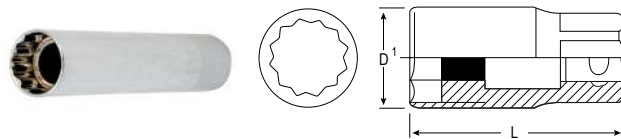

Артикул Размер, мм Кол-во граней D1, мм L, мм Вес, г

AV-920078	14	12	90	80	86
-----------	----	----	----	----	----

Головки торцевые свечные 1/2" шестигранные

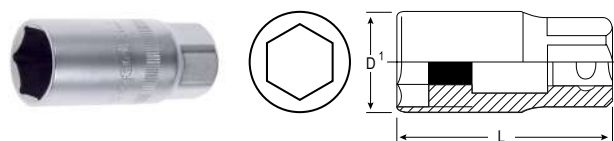

Артикул Размер, мм Кол-во граней D1, мм L, мм Вес, г

с магнитным держателем

AV-520716	16	6	20,9	70	88
AV-520721	21	6	26,9	70	130

с пружиной

AV-920079	16	6	20,9	70	90
AV-520818	18	6	23,9	70	100

с резиновым держателем

AV-520616	16	6	20,9	70	88
AV-520621	21	6	26,9	70	130

Комплект головок свечных 1/2" шестигранных с магнитом 16,21мм 2 шт.



Артикул Состав

AV-920075	16 и 21 мм
-----------	------------

Головки торцевые 3/4" шестигранные

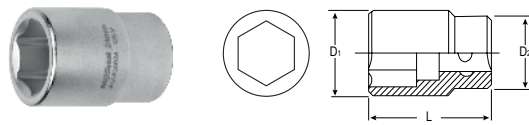

Артикул	Размер, мм	D1, мм	D2, мм	L, мм	Вес, г
AV-530024	24	36	34,2	50	210
AV-530027	27	40	38	55	330
AV-530030	30	42	38	56	290
AV-530032	32	44	38	58	330
AV-530033	33	48	40	61	450
AV-530036	36	51	43	61	470
AV-530038	38	55	48	66	520
AV-530041	41	57	46	66	620
AV-530046	46	63	49	70	770
AV-530050	50	68	48	70	790
AV-530055	55	74	48	76	1030
AV-530060	60	80	48	78	1450

Головки торцевые 1" шестигранные

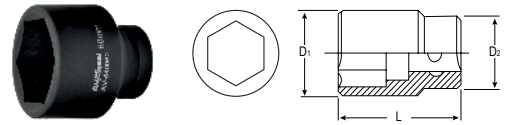

Артикул	Размер, мм	D1, мм	D2, мм	L, мм	Вес, г
AV-540024	24	50	45	80	584
AV-540027	27	52	45	80	600
AV-540030	30	52	45	80	680
AV-540032	32	53	47	80	720
AV-540033	33	53	47	80	760
AV-540036	36	53	47	80	820
AV-540038	38	60	47	80	820
AV-540041	41	60	47	80	820
AV-540046	46	68	53	80	1050
AV-540050	50	83	68	82	1220
AV-540055	55	80	60	82	1360
AV-540060	60	85	68	82	1420
AV-540065	65	90	68	83	1500
AV-540070	70	100	68	83	1750
AV-540075	75	105	68	83	2190
AV-540080	80	107	68	100	2500

Головки торцевые 3/4" двенадцатигранные

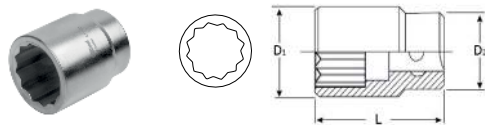

Артикул	Размер, мм	D1, мм	D2, мм	L, мм	Вес, г
AV-531024	24	36	34,2	50	210
AV-531027	27	40	38	55	330
AV-531030	30	42	38	56	290
AV-531032	32	44	38	58	330
AV-531033	33	48	40	61	450
AV-531036	36	51	43	61	470
AV-531038	38	55	48	66	520
AV-531041	41	57	46	66	620
AV-531046	46	63	49	70	770
AV-531050	50	68	48	70	790
AV-531055	55	74	48	76	1030
AV-531060	60	80	48	78	1450

Головки торцевые 1" двенадцатигранные

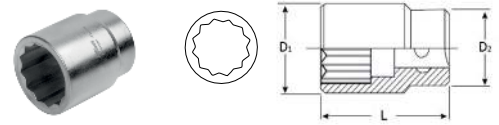

Артикул	Размер, мм	D1, мм	D2, мм	L, мм	Вес, г
AV-541024	24	50	45	65	590
AV-541036	36	53	47	65	590
AV-541041	41	60	47	70	735
AV-541046	46	68	53	76	1005
AV-541050	50	73	60	76	1133
AV-541055	55	78	60	80,6	1294
AV-541060	60	83	68	84,5	1369
AV-541065	65	88	68	90	1622
AV-541070	70	93	68	93,5	1830
AV-541080	80	107	68	98	2479



Набор головок со вставками HEX 5-19мм, L55-200мм 30 предметов



Артикул	Кол-во предметов	Комплектация набора	Размер			
AV-921065	30	Головки 1/2" со вставкой HEX	55мм: H5, H6, H7, H8, H10, H12, H14, H17, H19 100мм: H5, H6, H7, H8, H10, H11, H12, H13 140мм: H5, H6, H7, H8, H10, H12, H14 200мм: H5, H6, H7, H8, H10, H12	4,5 кг	5 шт.	32,5x28x7,5 см

Набор головок со вставками SPLINE M5-M16, L55-200мм 26 предметов



Артикул	Кол-во предметов	Комплектация набора	Размер			
AV-921066	26	Головки 1/2" со вставкой SPLINE	55мм - M5, M6, M8, M9, M10, M12, M14, M16 100мм - M5, M6, M8, M9, M10, M12, M14 140мм - M5, M6, M8, M9, M10, M12, M14 200мм - M8, M10, M12, M14	4 кг	3 шт.	32,5x27,5x7,3 см



Набор головок со вставками TORX T20-T70, L55-200мм 32 предмета



Артикул	Кол-во предметов	Комплектация набора	Размер			
AV-921067	32	Головки 1/2" со вставкой TORX	55мм - T20, T25, T27, T30, T40, T45, T50, T55, T60, T70 100мм - T20, T25, T27, T30, T40, T45, T50, T55, T60, T70 140мм - T40, T45, T50, T55, T60, T70 200мм - T40, T45, T50, T55, T60, T70	4,5 кг	3 шт.	32x27x7,5 см



Набор головок с трещоткой 1/4"



Артикул	Кол-во предметов	Комплектация набора	Размер			
AV-011412	12	Головки 1/4" 6-гранные Трещотка 1/4" Удлинитель 1/4"	4, 5, 6, 7, 8, 9, 10, 11, 12, 13мм 45Т, 150мм 1/4" 100мм	0,4 кг	5 шт.	26x7x4см



Набор головок с трещоткой 1/2"



Артикул	Кол-во предметов	Комплектация набора	Размер			
AV-011012	12	Головки 1/2" 6-гранные Трещотка 1/2" Удлинитель 1/2"	10, 11, 12, 13, 14, 15, 17, 19, 22, 24мм 45Т, 240мм 125мм	1,6 кг	5 шт.	34x11x5 см

Наборы торцевых головок на рельсе



Артикул	Кол-во предметов	Комплектация набора	Размер			
AV-523410	10	Головки торцевые 1/2" Е-тип	Е8, Е10, Е11, Е12, Е14, Е16, Е18, Е20, Е22, Е24	0,8 кг	5 шт.	31,5x7,6x3 см
AV-501011	11	Головки 1/4" 6-гранные	4, 5, 6, 7, 8, 9, 10, 11, 12, 13, 14	0,5 кг	5 шт.	21x18x4 см
AV-501210	10	Головки удлиненные 1/4" 6-гранные	5, 6, 7, 8, 9, 10, 11, 12, 13, 14	0,5 кг	5 шт.	21x18x4 см

Трещотка с металлической гладкой рукояткой

Артикул	Посадочный квадрат	Длина, мм	Количество зубцов, шт.	Вес, г	Ремкомплект
AV-508602	1/4"	155	24	178	AV-508602R
AV-518602	3/8"	200	24	365	AV-518602R
AV-528602	1/2"	255	24	575	AV-528602R



Трещотка с металлической рифленой рукояткой

Артикул	Посадочный квадрат	Длина, мм	Количество зубцов, шт.	Вес, г	Ремкомплект
AV-508614	1/4"	155	45	182	AV-508614R
AV-528614	1/2"	255	45	600	AV-528614R



Трещотка с двухкомпонентной рукояткой

Артикул	Посадочный квадрат	Длина, мм	Количество зубцов, шт.	Вес, г	Ремкомплект
AV-508611	1/4"	155	45	152	AV-508611R
AV-528611	1/2"	255	45	545	AV-528611R



Трещотка с двухкомпонентной рукояткой

Артикул	Посадочный квадрат	Длина, мм	Количество зубцов, шт.	Вес, г	Ремкомплект
AV-508621	1/4"	155	72	156	AV-508621R
AV-518621	3/8"	200	72	340	AV-518621R
AV-528621	1/2"	255	72	590	AV-528621R



Трещотка с изогнутой двухкомпонентной рукояткой

Артикул	Посадочный квадрат	Длина, мм	Количество зубцов, шт.	Вес, г	Ремкомплект
AV-508623	1/4"	155	72	155	AV-508623R
AV-518623	3/8"	200	72	200	AV-518623R
AV-528623	1/2"	255	72	570	AV-528623R



Трещотка укороченная

Артикул	Посадочный квадрат	Длина, мм	Количество зубцов, шт.	Вес, г	Ремкомплект
AV-508600	1/4"	95	72	137	AV-508600R
AV-528600	1/2"	120	72	410	AV-528600R



Трещотка с телескопической рукояткой

Артикул	Посадочный квадрат	Длина, мм	Количество зубцов, шт.	Вес, г	Ремкомплект
AV-508670	1/4"	190-230	72	280	AV-508670R
AV-528670	1/2"	300-440	72	980	AV-528670R



Трещотка-мини под биты

Артикул	Посадочный квадрат внутренний	Длина, мм	Количество зубцов, шт.	Вес, г
AV-508605	HEX 1/4"	85	45	50



Трещотка со сбросом

Артикул	Посадочный квадрат	Длина, мм	Количество зубцов, шт.	Вес, г
AV-538602	3/4"	500	24	2440



Трещотка с металлической сборной рукояткой

Артикул	Посадочный квадрат	Длина, мм	Количество зубцов, шт.	Вес, г
AV-548602	1"	650	24	3200



Воротки Т-образные скользящие

Артикул	Посадочный квадрат	Длина, мм	Вес, г
AV-506115	1/4"	115	40
AV-516200	3/8"	200	160
AV-526250	1/2"	250	440
AV-526300	1/2"	300	500
AV-536500	3/4"	500	1500
AV-546550	1"	550	3300



Воротки Г-образные

Артикул	Посадочный квадрат	Длина, мм	Вес, г
AV-517250	3/8"	250	280
AV-527250	1/2"	445	430
AV-537450	3/4"	450	1800
AV-547550	1"	550	4800



Воротки шарнирные

Артикул	Посадочный квадрат	Длина, мм	Вес, г
AV-506150	1/4"	150	190
AV-515250	3/8"	250	350
AV-525250	1/2"	250	480
AV-525380	1/2"	380	680
AV-525430	1/2"	450	760



Воротки шарнирные усиленные

Артикул	Посадочный квадрат	Длина, мм	Вес, г
AV-525600	1/2"	600	1480
AV-525800	1/2"	800	1760
AV-535500	3/4"	1000	11300



Воротки силовые

Артикул	Посадочный квадрат	Длина, мм	Вес, г
AV-535475	3/4"	475	1850
AV-545760	1"	760	4500



Отвертка вороток

Артикул	Посадочный квадрат	Длина, мм	Вес, г
AV-509915	1/4"	150	91



Отвертка-вороток с двухкомпонентной рукояткой

Артикул	Посадочный квадрат	Длина, мм	Вес, г
AV-509916	1/4"	150	95



НАБОРЫ ИНСТРУМЕНТА

ТОРЦОВЫЕ ГОЛОВКИ, ТРЕШЛОТКИ, АКСССАДРЫ

ДИНАМОМЕТРИЧЕСКИЕ КЛЮЧИ

КЛЮЧИ

ШАРНИРНО-ГУБЦЕВЫЙ ИНСТРУМЕНТ

ОТВЕРТКИ

ПРИНАДЛЕЖНОСТИ И РАСХОДНЫЕ МАТЕРИАЛЫ

ПНЕВМАТИЧЕСКИЙ ИНСТРУМЕНТ И АКСССАДРЫ

УНИВЕРСАЛЬНЫЙ ИНСТРУМЕНТ

СПЕЦИАЛЬНЫЙ ИНСТРУМЕНТ

Удлинитель

Артикул	Посадочный квадрат	Длина, мм	Вес, г
AV-509050	1/4"	50	20
AV-509075	1/4"	75	30
AV-509100	1/4"	100	40
AV-509150	1/4"	150	60
AV-509250	1/4"	250	100
AV-519075	3/8"	75	100
AV-519150	3/8"	150	100
AV-519250	3/8"	250	100
AV-529075	1/2"	75	130
AV-529125	1/2"	125	180
AV-529250	1/2"	250	330
AV-529400	1/2"	400	660
AV-529500	1/2"	500	800
AV-539100	3/4"	100	400
AV-539200	3/4"	200	700
AV-539400	3/4"	400	1400
AV-549200	1"	200	1350
AV-549400	1"	400	2500



Удлинитель с шаровым окончанием

Артикул	Посадочный квадрат	Длина, мм	Вес, г
AV-509850	1/4"	50	20
AV-509875	1/4"	75	30



Удлинитель гибкие

Артикул	Посадочный квадрат	Длина, мм	Вес, г
AV-509815	1/4"	150	60
AV-529820	1/4"	200	270



Карданные шарниры

Артикул	Посадочный квадрат	Длина, мм	Вес, г
AV-509401	1/4"	40	20
AV-519401	3/8"	60	60
AV-529401	1/2"	70	140
AV-539401	3/4"	110	590
AV-549401	1"	143	1150



Адаптеры

Артикул	Переходные размеры	Длина, мм	Вес, г
AV-500510	F 1/4" x M 3/8"	26	18
AV-510500	F 3/8" x M 1/4"	23	17
AV-510520	F 3/8" x M 1/2"	35	45
AV-520510	F 1/2" x M 3/8"	36	51
AV-520530	F 1/2" x M 3/4"	45	140
AV-539520	F 3/4" x M 1/2"	54	200
AV-539540	F 3/4" x M 1"	62	380
AV-549530	F 1" x M 3/4"	70	600
AV-549512	F 1" x M 1-1/2"	80	1100



Адаптер скользящий

Артикул	Переходные размеры	Длина, мм	Вес, г
AV-512522	F 3/8" x M 1/2"	43	70
AV-539541	F 3/4" x M 1"	62	380



Держатель вставок F 1/4" x F 1/4"

Артикул	Переходные размеры	Длина, мм	Вес, г
AV-509501	1/4"SQ x 1/4"HEX	25	16



Держатель вставок F 1/2" x F 5/16"

Артикул	Переходные размеры	Длина, мм	Вес, г
AV-529501	F 1/2" x F 5/16"	38	36

НАБОРЫ
ИНСТРУМЕНТАТОРЦОВЫЕ ГОЛОВКИ,
ТРЕШТОКИ,
АКСЕССУАРЫДИНАМОМЕТРИЧЕСКИЕ
КЛЮЧИ

КЛЮЧИ

ШАРНИРНО-ГУБЦЕВЫЙ
ИНСТРУМЕНТ

ОТВЕРТКИ

ПРИНАДЛЕЖНОСТИ
И РАСХОДНЫЕ
МАТЕРИАЛЫПНЕВМАТИЧЕСКИЙ
ИНСТРУМЕНТ
И АКСЕССУАРЫУНИВЕРСАЛЬНЫЙ
ИНСТРУМЕНТСПЕЦИАЛЬНЫЙ
ИНСТРУМЕНТ

ДИНАМОМЕТРИЧЕСКИЕ КЛЮЧИ

Все посадочные квадраты:
1/4"; 3/8"; 1/2"; 3/4"; 1"

Надежный храповый
механизм - 45 зубьев

CR-V сталь и антикоррозийное покрытие

Щелчковый сигнал при достижении
установленного момента

Ключ откалиброван
на заводе-производителе,
имеется паспорт о калибровке

Погрешность
не более 4%

Количество
рабочих циклов - 5000

Удобный пластиковый
кейс для хранения
и транспортировки

Соответствует требованиям
стандарта DIN 6789

Широкая шкала моментов
от 1 и до 1500 Нм

Отпирание фиксирующего
механизма путем сдвига
скользящей муфты

Рувкоятка со специальной
накаткой для надежного
удержания инструмента в руках

Динамометрический ключ серии ПРОФИ

Артикул	Привод	Диапазон, Нм	Длина, мм	Вес, к	Ремкомплект
AV-507006	1/4"	1-6	210	0,3	AV-507R45
AV-507125	1/4"	5-25	255	0,35	AV-507R45
AV-517060	3/8"	10-60	320	0,51	AV-517R45
AV-517120	3/8"	20-120	430	0,68	AV-517R45
AV-527120	1/2"	20-120	450	1,2	AV-527R45
AV-527220	1/2"	40-220	540	1,4	AV-527R45
AV-527330	1/2"	60-330	595	1,45	AV-527R45
AV-537600	3/4"	100-600	1000	5,1	AV-537R24
AV-537800	3/4"	200-800	1200	6,1	AV-537R24
AV-547150	1"	480-1500	1800	8,8	AV-547R24



Ключи динамометрические

Артикул	Привод	Диапазон, Нм	Длина, мм	Вес, к	Ремкомплект
AV-507025	1/4"	5-25	280	580	AV-527210R
AV-517110	3/8"	19-110	360	820	AV-517110R
AV-527210	1/2"	42-210	470	1340	AV-527210R
AV-527350	1/2"	75-350	630	2400	AV-527350R



ГАЕЧНЫЕ КЛЮЧИ

Твердость рабочих элементов
не ниже 42 HRC

Современные технологии производства
и горячая ковка гарантируют износостойкость
и исключают деформацию

Одобрены для работы в условиях
промышленного применения

В двутавровой конструкции заложен
повышенный эксплуатационный ресурс

Все этапы производства
сертифицированы
согласно ISO 7738

Хромированное матовое покрытие
надежно защищает от влаги

Профессионально спроектированная
эргономичная форма обеспечивает
удобство в работе

Выверенные
геометрические
размеры и технологические
параметры увеличивают
эффективность работы
с крепежом

Изготовлены по европейскому
стандарту DIN 3113
и в соответствии с ГОСТ 16983-80

Прочная сталь 31CRV30,
используемая ведущими
индустриальными брендами

AVSteel
professional tools

Ключи комбинированные

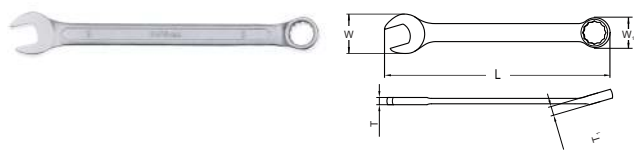

Артикул	Размер, мм	W, мм	W1, мм	T, мм	T1, мм	L, мм	Вес, г
AV-311006	6	15,5	10	4	4,5	105	17
AV-311007	7	17	11,5	4	4,7	115	19,6
AV-311008	8	19,2	12,8	4,5	5,9	125	26
AV-311009	9	21,4	14,2	5	6,5	135	34
AV-311010	10	23,2	15,6	5,4	6,9	145	36
AV-311011	11	25,3	16,9	5,5	7,3	155	44
AV-311012	12	27,2	18,3	5,9	7,8	165	52
AV-311013	13	29,4	19,7	6,2	8,3	175	63
AV-311014	14	31,5	21,2	6,4	8,6	185	78
AV-311015	15	33,2	22,5	6,4	8,6	195	94
AV-311016	16	34,7	24	6,7	8,9	205	106
AV-311017	17	36,9	26,8	6,9	9,3	215	132
AV-311018	18	38,7	26,8	7,2	9,9	225	144
AV-311019	19	40,7	28	7,4	10,5	235	154
AV-311020	20	43	29,7	7,7	10,9	245	188
AV-311021	21	44,8	31,3	8	11,3	255	200
AV-311022	22	46,9	32,6	8,2	11,5	265	220
AV-311023	23	48,3	34,2	8,4	11,8	275	260
AV-311024	24	50,4	35,5	8,7	12	285	280
AV-311025	25	52	36,9	8,9	12,5	295	300
AV-311026	26	53,6	38,2	9,2	12,8	305	320
AV-311027	27	55,7	39,6	9,4	13,3	315	360
AV-311028	28	57,6	40,9	9,7	13,3	325	380
AV-311029	29	59,7	42,3	9,9	13,5	335	460
AV-311030	30	61,8	43,7	10	13,7	345	500
AV-311032	32	65,8	46,4	10,4	14,3	365	560
AV-311036	36	74	53	13,5	19,2	410	820
AV-311041	41	84	61	16	21,6	460	1120
AV-311046	46	92	66	17	23	500	1660

Ключи комбинированные
трещоточные укороченные

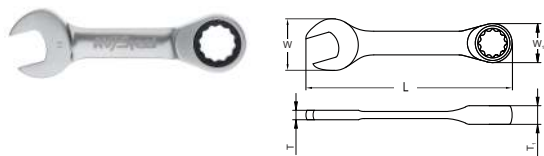

Артикул	Размер, мм	W, мм	W1, мм	T, мм	T1, мм	L, мм	Вес, г
AV-315308	8	17,4	16,5	7,4	4,9	90	40
AV-315310	10	20,9	20,2	7,4	5,8	100	48
AV-315312	12	23,4	25,1	8,7	6,2	110	80
AV-315313	13	24,9	26,6	8,7	6,4	115	80
AV-315314	14	27,4	28,3	8,7	7	120	120
AV-315315	15	30,4	33,3	10,3	7,8	125	120
AV-315316	16	30,4	33,3	10,3	7,8	130	140
AV-315317	17	31,9	5,5	10,3	8,2	135	140
AV-315319	19	33,9	39,6	10,3	9,2	145	190

Ключи комбинированные трещоточные

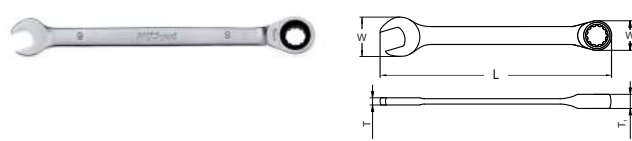

Артикул	Размер, мм	W, мм	W1, мм	T, мм	T1, мм	L, мм	Вес, г
AV-315006	6	12,9	17,1	3,9	7,4	120	39
AV-315007	7	12,9	17,1	3,9	7,4	130	36
AV-315008	8	16,5	17,1	4,9	7,4	140	41
AV-315009	9	20,2	20,7	5,8	7,4	150	57
AV-315010	10	20,2	20,7	5,8	7,4	160	62
AV-315011	11	2,4	22,6	6	8,7	170	79
AV-315012	12	24,9	23,8	6,2	8,7	180	101
AV-315013	13	26,4	24,9	6,5	8,7	190	120
AV-315014	14	28,2	27	7	8,7	200	140
AV-315015	15	31	28,1	7,2	10,3	210	160
AV-315016	16	33,3	29,9	7,8	10,3	220	190
AV-315017	17	35,5	31,9	8,2	10,3	230	200
AV-315018	18	36,4	33,4	8,6	10,6	240	250
AV-315019	19	38,4	34,4	8,8	10,6	260	280
AV-315021	21	45,7	42,6	9,5	13	280	380
AV-315022	22	45,7	42,6	9,5	13	300	380
AV-315024	24	51,7	46,5	10	13,5	300	480
AV-315027	27	56	51	11,5	15,1	330	570
AV-315030	30	65,5	64	12,5	18	355	850
AV-315032	32	65,5	64	12,5	18	395	970

Ключи комбинированные
трещоточные с шарниром

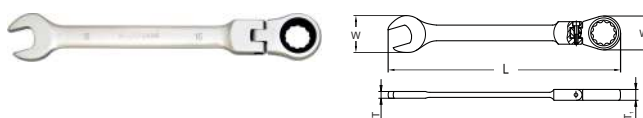

Артикул	Размер, мм	W, мм	W1, мм	T, мм	T1, мм	L, мм	Вес, г
AV-315207	7	12,9	17,1	3,9	7,4	130	37
AV-315208	8	16,6	17,1	4,9	7,4	140	41
AV-315209	9	20,2	20,7	5,8	7,4	150	59
AV-315210	10	20,2	20,7	5,8	7,4	160	59
AV-315211	11	22,4	22,6	6	8,7	170	79
AV-315212	12	24,9	23,8	6,2	8,7	180	90
AV-315213	13	26,4	24,9	6,5	8,7	190	120
AV-315214	14	28,2	27	7	8,7	200	140
AV-315215	15	31	28,1	7,2	10,3	210	160
AV-315216	16	33,3	29,9	7,8	10,3	220	190
AV-315217	17	35,5	31,9	8,2	10,3	230	200
AV-315218	18	36,4	33,4	8,6	10,6	240	250
AV-315219	19	38,4	34,4	8,8	10,6	250	280
AV-315221	21	42,8	47,3	13	9,2	280	380
AV-315222	22	42,8	47,3	13	9,2	280	380
AV-315224	24	46,9	53,4	13,5	9,5	300	570

НАБОРЫ ИНСТРУМЕНТА
ТОЧЕРНЫЕ ГОЛОВКИ, ТРЕШОТКИ, АКССЕРАРЫ
ДИНАМОМЕТРИЧЕСКИЕ КЛЮЧИ
КЛЮЧИ
ШАРНИРНО-СЪЕМНЫЕ ИНСТРУМЕНТЫ
ОТВЕРТКИ
ПРИНАДЛЕЖНОСТИ И РАСХОДНЫЕ МАТЕРИАЛЫ
ПНЕВМАТИЧЕСКИЙ ИНСТРУМЕНТ И АКССЕРАРЫ
УНИВЕРСАЛЬНЫЙ ИНСТРУМЕНТ
СПЕЦИАЛЬНЫЙ ИНСТРУМЕНТ

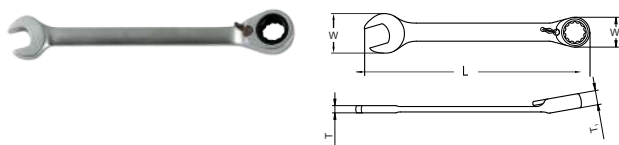
Ключи комбинированные
трещоточные реверсивные

Артикул	Размер, мм	W, мм	W1, мм	T, мм	T1, мм	L, мм	Вес, г
AV-315108	8	17,4	20,6	5,6	7,8	140	41
AV-315109	9	19,2	22,2	5,6	7,9	150	59
AV-315110	10	21,3	23,5	5,8	8,5	160	59
AV-315111	11	23	24,9	5,9	9,4	170	79
AV-315112	12	25,5	27,3	6,2	9,6	180	90
AV-315113	13	26,5	28,2	6,4	9,9	190	120
AV-315114	14	29,1	29,9	7	10,1	200	140
AV-315115	15	31,5	31,5	7,5	10,5	210	160
AV-315116	16	33,7	33,2	7,8	10,9	220	190
AV-315117	17	35,6	33,9	8,2	11,2	230	200
AV-315118	18	37,6	35,3	8,6	11,8	240	250
AV-315119	19	38,9	36,5	9,2	12,1	250	280
AV-315122	22	45,7	42,6	9,5	13,0	280	380

Ключи рожковые

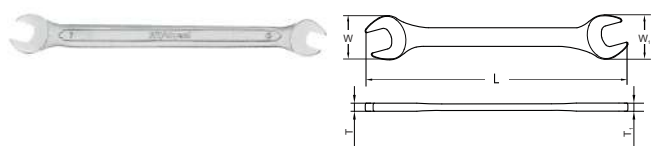

Артикул	Размер, мм	W, мм	W1, мм	T, мм	T1, мм	L, мм	Вес, г
AV-300607	6x7	15,5	18	3,7	4,5	122	24
AV-300608	6x8	15,5	18	3,7	4,7	122	24
AV-300810	8x10	20,4	22,7	4,0	5,9	140	32
AV-301011	10x11	24,9	27,1	5,0	6,5	156	55
AV-301012	10x12	24,9	27,1	5,0	6,9	156	52
AV-301213	12x13	29,2	31,2	5,5	7,3	172	73
AV-301214	12x14	29,2	31,2	5,5	7,8	172	73
AV-301415	13x17	33,3	38,9	5,9	8,3	204	117
AV-301317	14x15	33,3	35,3	5,9	8,6	190	98
AV-301417	14x17	37,1	38,9	5,9	8,6	204	114
AV-301617	16x17	37,1	38,9	5,9	8,9	204	137
AV-301719	17x19	40,9	42,8	6,7	9,3	223	162
AV-301922	19x22	44,8	48,8	7,1	9,9	236	209
AV-302224	22x24	46,8	50,8	7,7	10,5	250	250
AV-302427	24x27	51,2	56,8	8,0	10,9	265	335
AV-302730	27x30	65,4	65,4	9,0	11,3	280	380
AV-303032	30x32	65,4	69,8	9,0	11,5	302	545
AV-303236	32x36	69,8	76,0	10,5	11,8	325	550
AV-303436	34x36	69,8	76,0	10,5	12	325	526
AV-303641	36x41	76,0	87,0	12,0	12,5	358	875
AV-304146	41x46	86,0	95,0	15,0	12,8	400	875
AV-304650	46x50	95,0	104	16,0	13,3	452	1138

Ключи разрезные

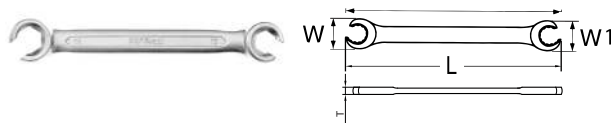

Артикул	Размер, мм	W, мм	W1, мм	T, мм	L, мм	Вес, г
AV-330810	8x10	20,4	22,7	4,0	140	45
AV-331012	10x12	24,9	27,1	5,0	150	64
AV-331113	11x13	29,2	31,2	5,5	150	115
AV-331214	12x14	29,2	31,2	5,5	170	114
AV-331719	17x19	40,9	42,8	6,7	210	164
AV-331922	19x22	44,8	48,8	7,1	220	229
AV-332224	22x24	46,8	50,8	7,7	235	285
AV-332427	24x27	51,2	56,8	8,0	255	325
AV-333032	30x32	65,4	69,8	9,0	280	493

Ключи трубчатые

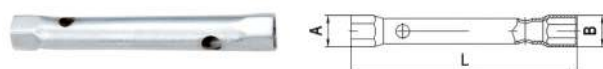

Артикул	Размер, мм	A, мм	B, мм	L, мм	Вес, г
AV-350607	6x7	9	10	110	34
AV-350809	8x9	11	12	110	50
AV-350810	8x10	12	14	120	48
AV-351011	10x11	14	15	120	50
AV-351012	10x12	14	16	120	50
AV-351213	12x13	16	17	140	70
AV-351314	13x14	17	18	140	100
AV-351415	14x15	18	19	140	75
AV-351617	16x17	20	21	155	114
AV-351719	17x19	22	24	160	140
AV-351819	18x19	23	24	160	140
AV-351921	19x21	24	26	165	150
AV-352427	24x27	30	33	170	215
AV-353032	30x32	36	38	170	400

Ключи трубчатые свечные



Артикул	Размер, мм	A, мм	Длина, мм	Вес, г
AV-920133	16	22	160	0,13
AV-920134	16	22	280	0,24
AV-920135	21	28	160	0,16
AV-920136	21	28	280	0,32

Ключи ступичные

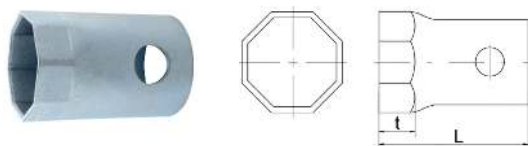

Артикул	Размер, мм	Длина, мм	Кол-во граней	t, мм	Для моделей	Вес, кг
AV-935047	50	90	6	20		0,24
AV-935048	50	90	8	35		0,4
AV-935049	55	90	6	35		0,4
AV-935051	65	90	6	35	BPW	0,52
AV-935052	75	130	6	35	Еврофуры	0,77
AV-935053	80	100	6	35	BPW	0,65
AV-935054	80	100	8	35	FUSO, SCANIA	0,62
AV-935055	82	90	8	35		0,69
AV-935056	85	130	6	35		1,0
AV-935057	86	130	8	35	BPW, SAF, SMB,	0,99
AV-935058	95	130	6	35	Traylor	1,0
AV-935059	95	130	8	35		1,03
AV-935060	102	130	6	35	BPW, SAF,	1,2
AV-935067	102	130	8	35	MAN, BPW, ROR	1,24
AV-935061	104	130	8	35	FREIGHTLINER	1,25
AV-935062	105	130	6	35		1,44
AV-935063	110	130	8	35	KAMAZ	1,45
AV-935064	115	130	8	35	VOLVO	1,45
AV-935065	120	130	6	35	FRUHAUF	1,48
AV-935066	120	130	8	35	TRAILOR, SMB BPW, FUSO	1,51

Ключ ступичный с шипами

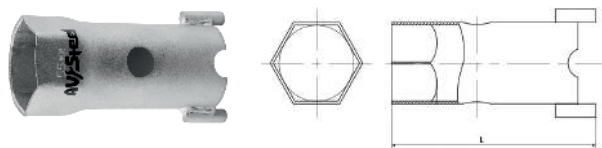

Артикул	Размер, мм	Длина, мм	Кол-во граней	t, мм	Вес, кг
AV-935050	55	145	6	35	0,67

Ключи накидные ударные

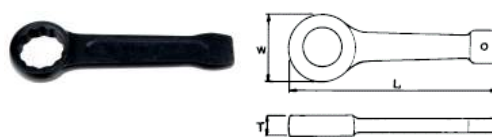

Артикул	Размер, мм	W, мм	T, мм	L, мм	Вес, г
AV-343024	24	42	15,5	163	244
AV-343026	26	46	16,5	180	340
AV-343027	27	46	16,5	180	340
AV-343028	28	46	16,5	180	340
AV-343030	30	52	17,5	265	400
AV-343032	32	52	17,5	275	500
AV-343036	36	58	18,5	295	660
AV-343038	38	60	19,5	320	720
AV-343041	41	66	20,5	340	820
AV-343046	46	74	22,5	375	910
AV-343050	50	95	35	270	1308
AV-343055	55	90	35	280	1507
AV-343060	60	90	35	270	2075
AV-343065	65	110	35	310	2505
AV-343070	70	110	35	320	2825
AV-343075	75	135	35	370	3067
AV-343080	80	135	35	370	3500
AV-343085	85	140	35	370	4361

Ключи разводные ЕВРО-типа

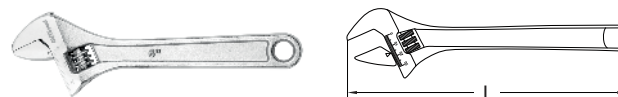

Артикул	L, мм	Максимальное раскрытие, мм	Вес, г
AV-321406	150	20	130
AV-321408	200	25	240
AV-321410	250	30	400
AV-321412	300	34	640

Ключи разводные с двухкомпонентной рукояткой



Артикул	L, мм	Максимальное раскрытие, мм	Вес, г
AV-321506	150	20	150
AV-321508	200	30	260
AV-321510	250	36	440
AV-321512	300	41	690



Ключи разводные с увеличенным захватом

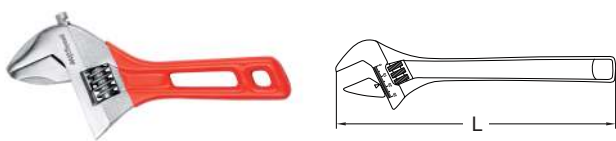

Артикул	L, мм	Максимальное раскрытие, мм	Вес, г
AV-321606	150	36	150
AV-321608	200	44	260

Ключи Стиллсона

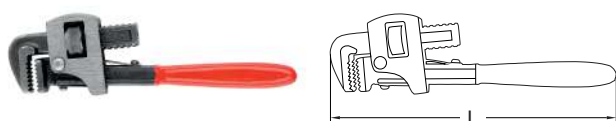

Артикул	Захват трубы	Захват крепежа, мм	L, мм	Вес, г
AV-624250	1"	34	250	450
AV-624300	1-1/4"	43	300	615
AV-624350	1-1/2"	49	350	800
AV-624450	2"	60	450	1190
AV-624600	2-1/2"	76	600	2500

Ключи трубные рычажные 90° L типа



Артикул	КТР	Захват трубы	Захват крепежа, мм	L, мм	Вес, г
AV-623010	№1	1"	40	300	740
AV-623015	№2	1-1/2"	50	400	1445
AV-623020	№3	2"	67	500	1800

Ключи трубные рычажные 45° S типа



Артикул	КТР	Захват трубы	Захват крепежа, мм	L, мм	Вес, г
AV-623110	№1	1"	40	300	740
AV-623115	№2	1-1/2"	50	400	1445
AV-623120	№3	2"	60	560	2670

Ключи самозажимные



Артикул	L, мм	Захват крепежа	Вес, г
AV-321701	300	8-14, 15-22	260
AV-321702	250	23-32	250

Ключи баллонные грузовые

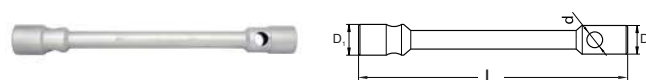

Артикул	Размер, мм	D1, мм	D2, мм	L, мм	d	Вес, кг
AV-622427	24x27	38	40	406	19,5	2220
AV-622730	27x30	40	44	406	19,5	2290
AV-622732	27x32	40	46	406	19,5	2260
AV-622733	27x33	40	48	406	19,5	2270
AV-623032	30x32	44	46	406	19,5	2330
AV-623033	30x33	44	48	406	19,5	2280
AV-623238	32x38	46	53	406	19,5	2310
AV-623233	32x33	46	48	406	19,5	2770
AV-622238	22x38	38	54	406	19,5	1990
AV-623336	33x36	48	52	406	19,5	2220

Монтировка-вороток для баллонных ключей



Артикул	Диаметр, мм	L, мм	Вес, кг
AV-621924	19	600	1365

Ключи баллонные Г-образные



Артикул	Размер, мм	L, мм	Вес, кг
AV-622017	17	300	360
AV-622019	19	300	375
AV-622021	21	300	380
AV-622022	22	300	395

Набор ключей комбинированных



Артикул	Кол-во предметов	Комплектация набора, мм				
AV-031205	5	34,36,38,41,46	6,2 кг	4 шт.	сумка	21x18x4 см
AV-031060	6	8,10,12,13,14,17	0,5 кг	40 шт.	подвес	21x18x4 см
AV-031080	8	8,9,10,12,13,14,17,19	0,7 кг	16 шт.	подвес	21x18x4 см
AV-031120	12	6,7,8,9,10,11,12,13,14,17,19,22	1,1 кг	16 шт.	подвес	27x23x4 см
AV-031121	12	6,8,10,12,13,14,15,16,17,18,19,22	1,4 кг	16 шт.	подвес	27x23x4 см
AV-031212	12	8,10,11,12,13,14,15,16,17,19,22,24	1,7 кг	12 шт.	сумка	27x23x4 см
AV-011316	16	6,7,8,9,10,11,12,13,14,15,16,17,18,19,22,24	2,6 кг	5 шт.	кейс	39x19x6 см
AV-031216	16	6,7,8,9,10,11,12,13,14,15,16,17,18,19,22,24	1,6 кг	10 шт.	сумка	27x23x4 см
AV-031221	22	6,7,8,9,10,10,11,12,13,13,14,15,16,17,18,19,21,22,24,27,30,32	3,8 кг	4 шт.	сумка	27x23x4 см
AV-031262	26	6,7,8,9,10,11,12,13,14,15,16,17,18,19,20,21,22,23,24,25,26,27,28,29,30,32	5,5 кг	4 шт.	сумка	27x23x4 см

Набор ключей комбинированных трещоточных



Артикул	Кол-во предметов	Комплектация набора, мм				
AV-035060	6	8, 10, 12, 13, 14, 17	0,7 кг	5 шт.	подвес	22,5x13,7x4 см
AV-035080	8	8, 10, 12, 13, 14, 16, 17, 19	1,1 кг	2 шт.	подвес	25x14x5 см



Набор ключей комбинированных трещоточных укороченных



Артикул	Кол-во предметов	Комплектация набора, мм				
AV-035362	6	8, 10, 12, 13, 14, 17	0,5 кг	20 шт.	сумка	19,5x5,2x5 см



Набор ключей комбинированных трещоточных с шарниром



Артикул	Кол-во предметов	Комплектация набора, мм				
AV-035260	6	8, 10, 12, 13, 14, 17	0,8 кг	5 шт.	подвес	22,6x13,7x4,5 см





Набор ключей комбинированных реверсивных



Артикул	Кол-во предметов	Комплектация набора, мм				
AV-035160	6	8, 10, 12, 13, 14, 17	0,6 кг	5 шт.	подвес	22,5x13,2x4 см
AV-035190	9	8, 10, 12, 13, 14, 15, 16, 17, 19	1,2 кг	5 шт.	подвес	25x18,5x4,5 см

Набор ключей рожковых



Артикул	Кол-во предметов	Комплектация набора, мм				
AV-030080	8	6x7, 8x9, 10x11, 12x13, 14x15, 16x17, 18x19, 20x22	2,2 кг	20 шт.	подвес	21x18x4 см
AV-030102	10	6x7, 8x9, 10x11, 12x13, 14x15, 16x17, 18x19, 20x22, 24x27, 30x32	2,4 кг	12 шт.	сумка	24x18x4 см
AV-030122	12	6x7, 8x9, 10x11, 12x13, 14x15, 16x17, 18x19, 20x22, 21x23, 24x27, 25x28, 30x32	3,2 кг	8 шт.	сумка	27x23x4 см

Наборы ключей гнутонакидных



Артикул	Кол-во предметов	Комплектация набора, мм				
AV-032070	7	6x7, 8x9, 10x11, 12x13, 14x15, 17x19, 21x22	2,2 кг	15 шт.	подвес	21x18x4 см
AV-032090	9	6x7, 8x9, 10x11, 12x13, 14x15, 17x19, 21x22, 24x27, 30x32	3,2 кг	8 шт.	подвес	24x18x4 см

Набор ключей разрезных



Артикул	Кол-во предметов	Комплектация набора, мм				
AV-033050	5	8x9, 10x11, 12x13, 14x17, 17x19	2,2 кг	5 шт.	подвес	21x18x4 см
AV-033060	6	8x10, 10x11, 12x13, 12x14, 17x19, 19x22	3,2 кг	5 шт.	подвес	24x18x4 см

Набор ключей трубчатых



Артикул	Кол-во предметов	Комплектация набора, мм				
AV-035072	7	8, 10, 12, 13, 14, 17 + вороток	2,2 кг	30 шт.	сумка	21x18x4 см

Ключи Г-образные шестигранные

Артикул	Размер, мм	L1, мм	L2, мм	Вес, г
Стандартные				
AV-361015	1,5	14	45	0,9
AV-361002	2	16	50	1,8
AV-361025	2,5	18	56	3,2
AV-361003	3	20	63	5
AV-361035	3,5	22	65	7
AV-361004	4	25	70	10
AV-361005	5	28	80	18
AV-361006	6	32	90	33
AV-361007	7	34	95	43
AV-361008	8	36	100	60
AV-361009	9	38	106	81
AV-361010	10	40	112	105
AV-361012	12	45	125	170
AV-361013	13	47	129	207
AV-361014	14	56	140	265
AV-361016	16	57	153	366
AV-361017	17	63	160	442
AV-361019	19	70	180	631
Удлиненные				
AV-362002	2	16	83	2,5
AV-362003	3	20	96	6,8
AV-362035	3,5	22	102	8,2
AV-362004	4	25	105	13,5
AV-362005	5	28	115	23
AV-362006	6	32	133	38
AV-362007	7	34	137	57
AV-362008	8	36	154	79
AV-362010	10	40	170	138
AV-362012	12	45	206	251
AV-362013	13	50	215	285
AV-362014	14	56	230	385
AV-362017	17	63	250	623
Экстрадлинные				
AV-363003	3	20	126	9
AV-363004	4	25	140	17,6
AV-363005	5	28	160	31
AV-363006	6	32	180	54
AV-363007	7	34	190	76
AV-363008	8	36	200	101
AV-363010	10	40	224	175
AV-363012	12	45	250	293

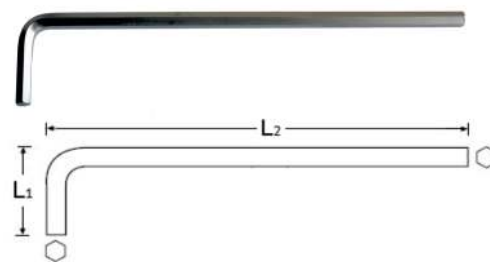
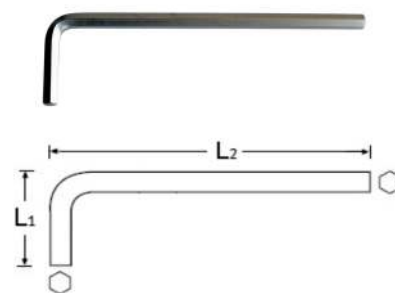
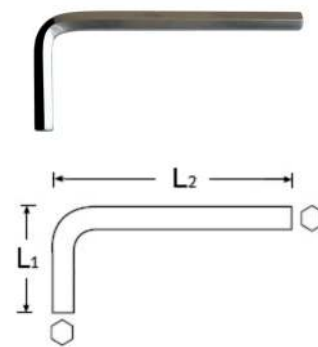

Ключи Т-образные TORX

Артикул	Размер, мм	L1, мм	L2, мм	L, мм	D, мм	Вес, г
AV-360010	ТТН10	73	100	150	3,5	20
AV-360015	ТТН15	70	101	150	3,5	24,7
AV-360020	ТТН20	70	103	150	4	29
AV-360025	ТТН25	74	107	152	4,5	33,3
AV-360027	ТТН27	95	150	205	5	64
AV-360030	ТТН30	95	150	205	5,5	73,1
AV-360040	ТТН40	95	150	205	7	101,2
AV-360045	ТТН45	118	183	260	8	173,4
AV-360050	ТТН50	118	183	260	9	204,1

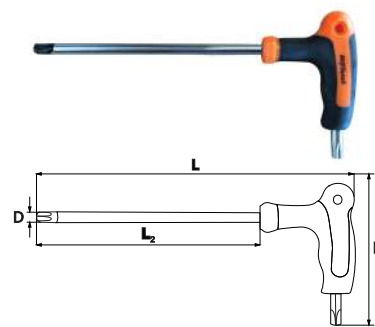

Ключи Т-образные шестигранные с шаром HEX

Артикул	Размер, мм	L1, мм	L, мм	Вес, г
AV-360225	2,5	70	145	23
AV-360203	3	70	145	25
AV-360204	4	70	147	34
AV-360205	5	92	210	60
AV-360206	6	100	205	90
AV-360208	8	107	285	120
AV-360210	10	120	270	150

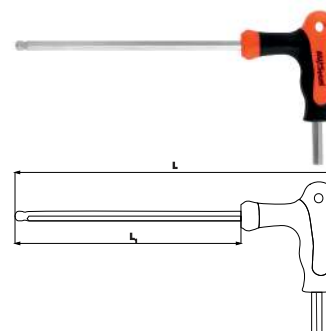

Наборы ключей Г-образных шестигранных HEX

Артикул	Кол-во предметов	Размер, мм	Материал	kg	шт.	блister
Стандартные						
AV-361109	9	1,5; 2; 2,5; 3; 4; 5; 6; 8; 10	GRV	0,3 кг	12 шт.	блister
AV-361119	19	2; 2,5; 3; 3,5; 4; 4,5; 5; 5,5; 6; 7; 8; 9; 10; 12; 14; 17; 19; 21; 22	GRV	3,6 кг	3 шт.	кейс
Удлиненные						
AV-362109	9	1,5; 2; 2,5; 3; 4; 5; 6; 8; 10	GRV	0,4 кг	6 шт.	блister
AV-362209	9	1/16", 5/64", 3/32", 1/8", 5/32", 3/16", 1/4", 5/16", 3/8"	GRV	0,4 кг	6 шт.	блister
Экстрадлинные						
AV-363109	9	1,5; 2; 2,5; 3; 4; 5; 6; 8; 10	GRV	0,4 кг	6 шт.	блister
AV-363209	9	1/16", 5/64", 3/32", 1/8", 5/32", 3/16", 1/4", 5/16", 3/8"	GRV	0,4 кг	6 шт.	блister



Наборы ключей Г-образных шестигранных с шаром HEX

Артикул	Кол-во предметов	Размер, мм	Материал	kg	шт.	блister
Стандартные						
AV-364109	9	1,5; 2; 2,5; 3; 4; 5; 6; 8; 10	GRV	0,3 кг	12 шт.	блister
Удлиненные						
AV-365110	10	1,5; 2; 2,5; 3; 4; 5; 6; 7; 8; 10	GRV	0,4 кг	6 шт.	блister
AV-365109	9	1,5; 2; 2,5; 3; 4; 5; 6; 8; 10	GRV	0,4 кг	6 шт.	блister
AV-365107	7	2,5; 3; 4; 5; 6; 8; 10	GRV	0,4 кг	6 шт.	блister
Экстрадлинные						
AV-366109	9	1,5; 2; 2,5; 3; 4; 5; 6; 8; 10	GRV	0,4 кг	6 шт.	блister

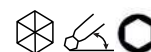

НАБОРЫ ИНСТРУМЕНТА

ТОЧЕРНЫЕ ГОЛОВКИ, ТРЕШТОКИ, АКСССАРЫ

ДИНАМОМЕТРИЧЕСКИЕ КЛЮЧИ

КЛЮЧИ

ШАРНИРНО-ГУБЦЕВЫЙ ИНСТРУМЕНТ

ОТВЕРТКИ

ПРИНАДЛЕЖНОСТИ И РАСХОДНЫЕ МАТЕРИАЛЫ

ПНЕВМАТИЧЕСКИЙ ИНСТРУМЕНТ И АКСССАРЫ

УНИВЕРСАЛЬНЫЙ ИНСТРУМЕНТ

СПЕЦИАЛЬНЫЙ ИНСТРУМЕНТ

Наборы ключей Г-образных TORX

Артикул	Кол-во предметов	Размер, мм	Материал			
Стандартные						
AV-367157	7	T6; T7; T8; T9; T10; T15; T20		0,3 кг	10 шт.	блистер
AV-367107	7	T10; T15; T20; T25; T27; T30; T40		0,2 кг	12 шт.	блистер
AV-367109	9	T10; T15; T20; T25; T27; T30; T40; T45; T50		0,3 кг	12 шт.	блистер
AV-367156	6	T25; T30; T40; T45; T50; T55		0,4 кг	10 шт.	блистер
Удлиненные						
AV-368109	9	T10; T15; T20; T25; T27; T30; T40; T45; T50		0,4 кг	6 шт.	блистер
Экстрадлинные						
AV-369109	9	T10; T15; T20; T25; T27; T30; T40; T45; T50		0,5 кг	6 шт.	блистер



Наборы ключей Г-образных TORX с отверстием

Артикул	Кол-во предметов	Размер, мм	Материал			
Стандартные						
AV-367357	7	TH6; TH7; TH8; TH9; TH10; TH15; TH20		0,3 кг	10 шт.	блистер
AV-367307	7	TH10; TH15; TH20; TH25; TH27; TH30; TH40		0,3 кг	12 шт.	блистер
AV-367359	9	TH10; TH15; TH20; TH25; TH27; TH30; TH40; TH45; TH50		0,3 кг	10 шт.	блистер
AV-367356	6	TH25; TH30; TH40; TH45; TH50; TH55		0,4 кг	10 шт.	блистер
Удлиненные						
AV-368359	9	TH10; TH15; TH20; TH25; TH27; TH30; TH40; TH45; TH50		0,4 кг	6 шт.	блистер
Экстрадлинные						
AV-369309	9	TH10; TH15; TH20; TH25; TH27; TH30; TH40; TH45; TH50		0,5 кг	6 шт.	блистер



Наборы ключей Г-образных шестигранных Spline

Артикул	Кол-во предметов	Размер, мм	Материал			
Стандартные						
AV-367655	5	M5; M6; M8; M10; M12		0,3 кг	10 шт.	блистер



Набор ключей Г-образных шестигранных складной

Артикул	Кол-во предметов	Размер, мм	Материал			
Стандартные						
AV-361208	8	1,5; 2; 2,5; 3; 4; 5; 6; 8		0,5 кг	10 шт.	блистер



НАБОРЫ ИНСТРУМЕНТА
ТОРЦЕВЫЕ ГОЛОВКИ, ТРЕШОТКИ, АКСЕССУАРЫ
ДИНАМОМЕТРИЧЕСКИЕ КЛЮЧИ
КЛЮЧИ
ШАРНИРНО-ГУБЦЕВЫЙ ИНСТРУМЕНТ
ОТВЕРТКИ
ПРИНАДЛЕЖНОСТИ И РАСХОДНЫЕ МАТЕРИАЛЫ
ПНЕВМАТИЧЕСКИЙ ИНСТРУМЕНТ И АКСЕССУАРЫ
УНИВЕРСАЛЬНЫЙ ИНСТРУМЕНТ
СПЕЦИАЛЬНЫЙ ИНСТРУМЕНТ

ШАРНИРНО-ГУБЦЕВЫЙ ИНСТРУМЕНТ

Рабочие поверхности имеют
индукционную закалку до 52HRC

В изготовлении используется
легированная сталь

Двухкомпонентные
бензомаслостойкие рукоятки

Надежное
шарнирное соединение

Изделие изготовлено
в соответствии со стандартом
ГОСТ Р 53925-2010

Чехлы рукояток оснащены
противоскользящим упором

AVSteel
professional tools

Пассатижи комбинированные

Артикул	L, мм	L ₃ , мм	W ₃ , мм	W ₄ , мм	T ₁ , мм	Вес, г
AV-611160	160	26,5	22	6	12	200
AV-611180	180	31	24	6	13	290
AV-611200	200	33,5	27	6	14	370

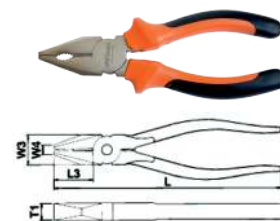

Пассатижи удлиненные

Артикул	L, мм	L ₃ , мм	W ₃ , мм	W ₄ , мм	T ₁ , мм	T ₂ , мм	Вес, г
AV-612160	160	50	18,5	3,2	10,5	2,4	190
AV-612200	200	50	18,5	3,2	10,5	2,4	230



Пассатижи удлиненные изогнутые

Артикул	L, мм	L ₃ , мм	W ₃ , мм	W ₄ , мм	T ₁ , мм	Вес, г
AV-613160	160	46	18	3,2	9	170
AV-613200	200	46	18	3,2	9	210

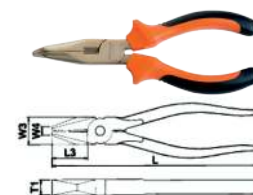

Бокорезы

Артикул	L, мм	L ₃ , мм	W ₃ , мм	T ₁ , мм	Макс. рез, мм	Вес, г
AV-615160	160	21,5	20	10,5	1,2	200
AV-615180	180	22,5	22	11,5	1,6	240
AV-615200	200	23	28,6	10,4	1,6	270

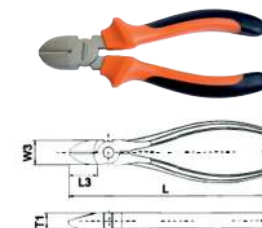

Бокорезы усиленные

Артикул	L, мм	L ₃ , мм	W ₃ , мм	T ₁ , мм	Макс. рез, мм	Вес, г
AV-615202	200	24	35	14	1,8	360

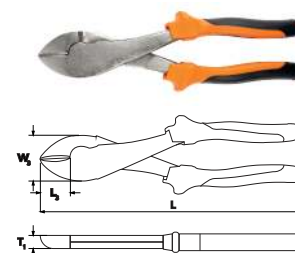

Клещи переставные

Артикул	L, мм	G, мм	Вес, г
AV-624006	160	25	180
AV-624007	200	26	260
AV-624010	250	34	390
AV-624012	300	38	640

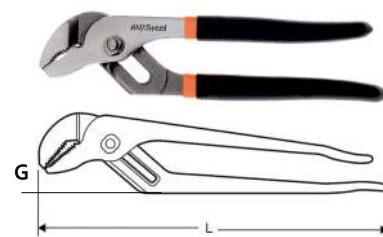

Клещи переставные с коромыслом

Артикул	L, мм	G, мм	Вес, г
AV-624107	180	30	180
AV-624110	250	35	400
AV-624112	300	47	650

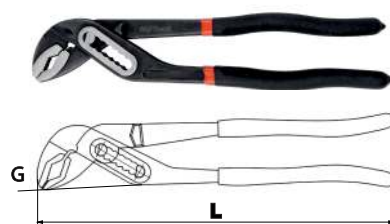

Клещи переставные с кнопочным фиксатором

Артикул	L, мм	G, мм	Вес, г
AV-624208	200	30	180
AV-624210	250	35	400
AV-624212	300	47	650

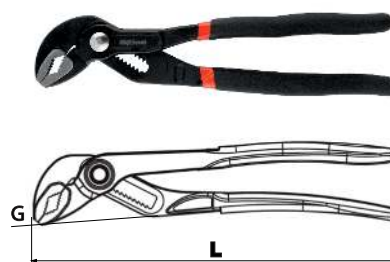

Захват с фиксатором

Артикул	L, мм	G, мм	Вес, г
AV-629010	250	60	450

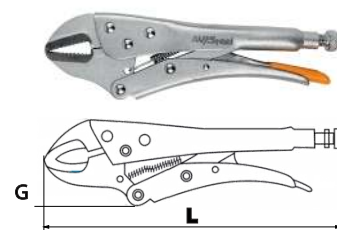

Захват с фиксатором с удлиненными губками

Артикул	L, мм	G, мм	Вес, г
AV-629110	260	30	360

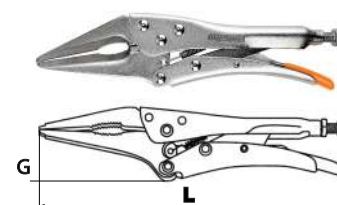

Захват с фиксатором с прямыми губками

Артикул	L, мм	G, мм	Вес, г
AV-629210	260	30	530

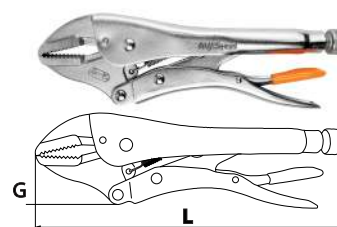

Съемник внутренних стопорных колец

Артикул	Длина, мм	Диаметр отверстия, мм	Диаметр кольца, мм	Вес, г
AV-625140	140	1,6	8-25	100
AV-625180	180	1,8	19-60	160

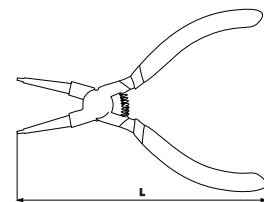

Съемник внешних стопорных колец

Артикул	Длина, мм	Диаметр отверстия, мм	Диаметр кольца, мм	Вес, г
AV-626140	140	1,6	8-25	100
AV-626180	180	1,8	19-60	160

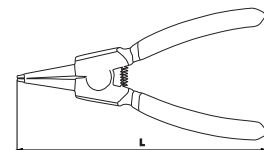

Съемник внутренних стопорных колец изогнутый

Артикул	Длина, мм	Диаметр отверстия, мм	Диаметр кольца, мм	Вес, г
AV-627130	130	1,6	8-25	110
AV-627170	170	1,8	19-60	160

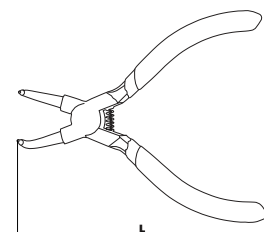

Съемник внешних стопорных колец изогнутый

Артикул	Длина, мм	Диаметр отверстия, мм	Диаметр кольца, мм	Вес, г
AV-628130	130	1,6	8-25	110
AV-628170	170	1,8	19-60	160

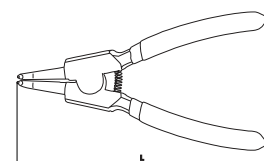

Набор съемников стопорных колец 4 предмета 170 мм

Артикул	Комплектация набора	Размер
AV-620704	Съемник внутренних стопорных колец	180мм
	Съемник внешних стопорных колец	180мм
	Съемник внутренних стопорных колец изогнутый	170мм
		170мм



Ножницы по металлу

Артикул	Рез	Толщина реза реза меди, мм	Толщина реза реза меди, мм	Нерж. сталь, мм	Длина, мм	Вес, г
AV-615001	прямой	1,2	0,8	0,4	250	330
AV-615002	правый	1,2	0,8	0,4	250	330
AV-615003	левый	1,2	0,8	0,4	250	330



Ножницы по металлу усиленные

Артикул	Рез	Толщина реза реза меди, мм	Толщина реза реза меди, мм	Нерж. сталь, мм	Длина, мм	Вес, г
AV-615004	прямой	1,2	0,8	0,4	250	490

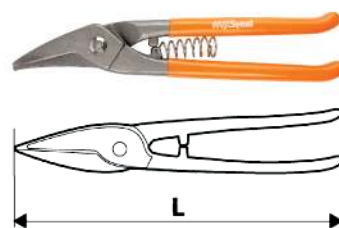

Пресс клещи многофункциональные

Артикул	L, мм	Вес, г	Винторез для винтов с резьбами: M2.5, M3, M3.5, M4, M5
AV-630009	230	240	Съемник изоляции с проводов (стриппер) сечением 0.75, 1.0, 1.5, 2.5, 4.0, 6.0 мм ² Обжим неизолированных наконечников 0.6-1.5, 2.5, 4-6мм ² Обжим изолированных наконечников 1.5, 2.5, 6 мм ² Кусачки с губками 15мм

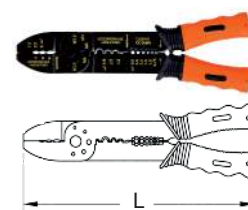

Автоматический стриппер

Артикул	L, мм	Вес, г
AV-630165	180	310

Зачистка проводов						
AWG	9	11	13	16	17	20
мм2	6	4	2,5	1,5	1	0,5

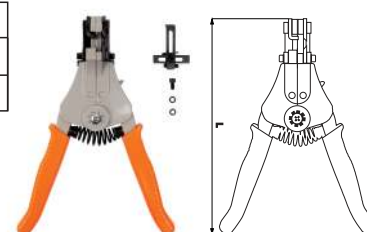

Многофункциональный каблerez

Артикул	L, мм	Вес, г
AV-630175	175	200

Зачистка проводов				
AWG	12	14	16	18
мм2	4	2,5	1,5	1,0



Автоматический кримпер

Артикул	Изолированный: провода 10-22AWG
AV-630200	Неизолированный: провода 10-22AWG Клеммы зажигания: 7-9 мм

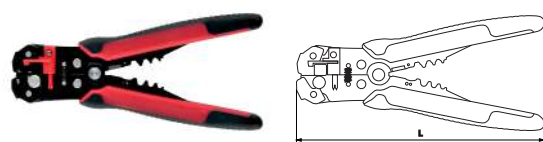
 НАБОРЫ
ИНСТРУМЕНТА

 ТОЛКОВЫЕ ГОЛОВКИ,
ТРЕШТОКИ,
И АКСЕССУАРЫ

 ДИНАМОЭЛЕКТРИЧЕСКИЕ
КЛЮЧИ

КЛЮЧИ

 ШАРНИрно-ГУБЦЕВЫЙ
ИНСТРУМЕНТ

ОТВЕРТКИ

 ПРИНАДЛЕЖНОСТИ
И РАСХОДНЫЕ
МАТЕРИАЛЫ

 ПНЕВМАТИЧЕСКИЙ
ИНСТРУМЕНТ
И АКСЕССУАРЫ

 УНИВЕРСАЛЬНЫЙ
ИНСТРУМЕНТ

 СПЕЦИАЛЬНЫЙ
ИНСТРУМЕНТ

ОТВЕРТКИ

Фосфатированный
наконечник стержня
намагничен

Закалка наконечника
до высокой твердости

Стержень изготовлен
из качественной
легированной стали

Надежное крепление в рукоятке

Эргономичная
саслобензостойкая
двухкомпонентная рукоятка

Соответствуют международным
стандартам качества DIN8764

AVSteel
professional tools

Отвертки крестовые PH

Артикул	Тип	L1, мм	L, мм	Вес, г
AV-410003	PH0	75	145	28
AV-410006	PH0	150	265	44
AV-410101	PH1	38	98	50
AV-410104	PH1	100	198	58
AV-410106	PH1	150	265	76
AV-410108	PH1	200	309	90
AV-410201	PH2	38	98	56
AV-410204	PH2	100	198	62
AV-410206	PH2	150	265	120
AV-410208	PH2	200	309	130
AV-410210	PH2	250	350	130
AV-410306	PH3	150	265	140
AV-410308	PH3	200	309	160
AV-410408	PH4	200	309	192

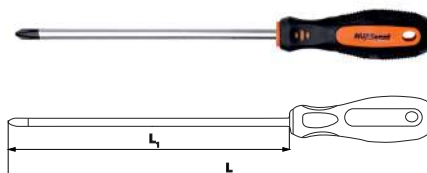

Отвертки шлицевые SL

Артикул	W, мм	T, мм	L1, мм	L, мм	Вес, г
AV-420303	3,0	0,5	75	148	30
AV-420304	3,0	0,5	100	173	32
AV-420404	4,0	0,8	100	173	37
AV-420503	5,5	1,0	75	148	56
AV-420504	5,5	1,0	100	173	60
AV-420506	5,5	1,0	150	265	66
AV-420601	6,5	1,2	38	103	44
AV-420604	6,5	1,2	100	173	83
AV-420606	6,5	1,2	150	265	97
AV-420610	6,5	1,2	250	350	120
AV-420806	8,0	1,2	150	265	146
AV-420808	8,0	1,2	200	325	167

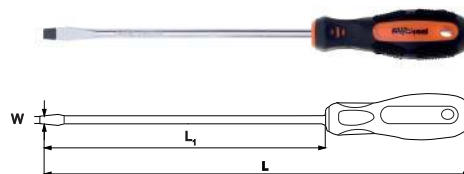

Отвертки ударные PH

Артикул	Тип	L1, мм	L, мм	Вес, г
AV-412204	PH2	100	190	175
AV-412206	PH2	150	240	192
AV-412208	PH3	200	290	300

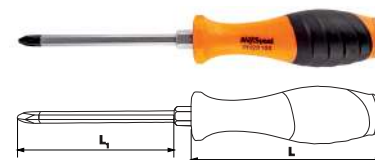

Отвертки ударные SL

Артикул	W, мм	T, мм	L1, мм	L, мм	Вес, г
AV-422604	6,5	1,2	100	190	175
AV-422606	6,5	1,2	150	240	188
AV-422808	8	1,2	150	240	196

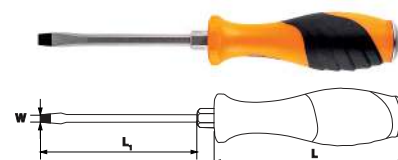

НАБОРЫ ИНСТРУМЕНТА

ГОЛОВКИ, ТРЕШОТКИ, АКСЕССАРИ

ДИНАМОМЕТРИЧЕСКИЕ КЛЮЧИ

КЛЮЧИ

ШАРНИРНО-ГУБЦЕВЫЙ ИНСТРУМЕНТ

ОТВЕРТКИ

ПРИНАДЛЕЖНОСТИ И РАСХОДНЫЕ МАТЕРИАЛЫ

ПНЕВМАТИЧЕСКИЙ ИНСТРУМЕНТ И АКСЕССАРИ

УНИВЕРСАЛЬНЫЙ ИНСТРУМЕНТ

СПЕЦИАЛЬНЫЙ ИНСТРУМЕНТ

Набор отверток 4 предмета

Артикул

AV-499104



0,3 кг



20 шт.



блистер



28,6x11,2x4 см



Комплектация набора:



PH1x75 мм, PH2x100 мм, SL 0,8x4x75 мм, SL 1,2x6x100 мм



Набор отверток 6 предметов

Артикул

AV-499106



0,6 кг



40 шт.



блистер



33,5x16,2x4 см



Комплектация набора:

PH1x75 мм; PH2x100 мм; PH3x150 мм; SL 1,0x5,5x75 мм;
SL 1,2x6,5x100 мм; SL 1,2x8x150 мм

Набор отверток 8 предметов

Артикул

AV-499108



0,75 кг



24 шт.



блистер



28x19,5x4,5 см



Комплектация набора:

PH1x75 мм; PH2x38 мм; PH2x100 мм; PH3x150 мм;
SL 1,0x5,5x75 мм; SL 1,2x6,5x38 мм; SL 1,2x6,5x100 мм;
SL 1,2x8x150 мм

Отвертка реверсивная с набором бит 6 предметов 1/4"

Артикул

AV-489131



0,2 кг



20 шт.



блистер



23x10x4 см



Длина

200

Комплектация набора:

PH0x25 мм; PH1x25 мм; PH2x25 мм; SL4x25 мм; SL5x25 мм; SL6x25 мм



Набор отверток ударных

Артикул

AV-492106



1,02 кг



20 шт.



блистер



36x13,5x4 см



Комплектация набора:

PH2x100 мм, PH2x150 мм, PH3x200 мм, SL 1,2x6,5x100 мм, SL 1,2x6,5x150 мм,
SL 1,2x8x150 мм

Отвертка ударная-поворотная 1/2" с набором бит 6 штук

Артикул

AV-482408



1,0 кг



20 шт.



блистер



19x6x4 см



Комплектация набора:

PH2x36 мм; PH3x36 мм; SL6x36 мм; SL8x36 мм; PH3x80 мм; SL8x80 мм; адаптер F 1/2" SQ x F 5/16" HEX



Набор экстрадлинных отверток TORX с отверстием 5 предметов

Артикул

AV-921085



1 кг



20 шт.



блистер



19x6x4 см



Комплектация набора:

TH15x300мм; TH20x300 мм; TH25x300 мм; TH27x300 мм; TH30x300 мм



Набор отверток для точных работ 6 предметов

Артикул

AV-499008



0,1 кг



20 шт.



блистер



22x11x2 см



Комплектация набора:

PH00x60 мм; PH0x60мм; SL 1,5x60 мм; SL 2,0x60 мм; SL 2,5x60 мм; SL 3,0x60 мм



Набор отверток TORX для точных работ 6 предметов

Артикул

AV-493206



0,2 кг



6 шт.



блистер



19x13x3 см



Комплектация набора:

T6x60 мм; T7x60 мм; T8x60 мм; T9x60 мм; T10x60 мм; T15x60 мм



Набор отверток для ремонта телефона 8 предметов

Артикул

AV-493208



0,3 кг



10 шт.



блистер



17x13x3 см

Длина

200



Комплектация набора:

PH0, T5, T6, TH8, SL2,0, игла, вилка, лопатка



Тестер-отвертка 220В

Артикул	Напряжения, В	W, мм	T, мм	L1, мм	L, мм	Вес, г
AV-921158	220	3,0	0,8	15	140	15

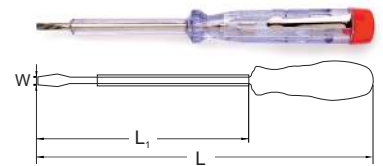

Тестер-пробник автомобильный 6-24В

Артикул	Напряжения, В	W, мм	T, мм	L1, мм	L, мм	Вес, г
AV-921202	220	3,0	0,8	15	140	15



Тестер автомобильный с зажимом 6-24В

Артикул	Напряжения, В	L1, мм	L, мм	Вес, г
AV-921157	220	15	140	15



Набор отверток диэлектрических 4 предмета

Артикул				
AV-495103	0,2 кг	20 шт.	блистер	24,5x11,7x2,2см

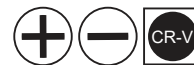

Комплектация набора:

SL0,5x3x75 мм; SL0,8x4x100 мм; PH1x100 мм; отвертка-тестер

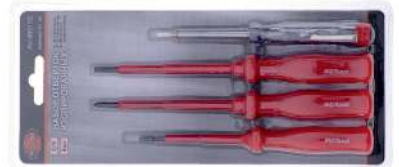

Набор отверток диэлектрических 6 предметов

Артикул				
AV-495105	0,22 кг	20 шт.	блистер	29x11x3 см

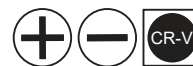

Комплектация набора:

SL0,5x3x75 мм; SL0,8x4x100 мм; SL1,0x5x125 мм; PH0x75 мм; PH1x100 мм; отвертка-тестер



Набор отверток диэлектрических 6 предметов

Артикул				
AV-495106	0,25 кг	20 шт.	блистер	29x11x3 см



Комплектация набора:

SL0,5x3x75 мм; SL0,8x4x100 мм; SL1,0x5x125 мм; PH0x75 мм; PH1x100 мм; PH2x100 мм



СВЕРЛА И БИТЫ

Заточка с центрирующим остриём и боковыми режущими кромками, для выполнения точных отверстий и равномерного выхода снаружи

Угол заточки 118 градусов

Двухленточная форма спирали для обеспечения равномерного концентричного вращения и точного сверления

Профессиональные насечки увеличивают сцепление при работе с крепежом

Праворежущие сверла из быстрорежущей стали HSS / P6M5. Соответствует немецкому стандарту DIN338

Хромованадиевая сталь CR-V. Произведено без обработки резанием. Соответствует немецкому стандарту DIN7487

Широкий диапазон длин от 25 до 150 мм. Всех популярных профилей

Изготовлено из высокопрочной стали S2

У свёрл \varnothing выше 10 мм применяется обточенный хвостовик для электродрелей с патронами 10 мм и 13 мм

Биты PH 1/4"

Артикул	Тип	Длина, мм	Вес комплекта, г
AV-881121	PH1	25	12
AV-881122	PH1	50	22
AV-881221	PH2	25	12
AV-881222	PH2	50	22
AV-881223	PH2	75	34
AV-881224	PH2	100	54
AV-881226	PH2	150	74



Биты PZ 1/4"

Артикул	Тип	Длина, мм	Вес комплекта, г
AV-882121	PZ1	25	12
AV-882122	PZ1	50	22
AV-882221	PZ2	25	12
AV-882222	PZ2	50	22
AV-882223	PZ2	75	34



Держатели бит 1/4"

Артикул	Рабочий зажим	Хвостовик	Длина, мм	Вес, г
AV-896206	1/4"	HEX	60	26



Насадка угловая для бит

Артикул	Длина, мм	Рабочий зажим	Хвостовик
AV-805140	140	1/4"	HEX



Набор бит 10 мм 54 предметов в металлическом кейсе

Артикул						
AV-011054	2,5 кг	10 шт.	металл	42x16x3 см		

Комплектация набора:

	Адаптер для бит 3/8" 10мм	28 мм
	Адаптер для бит 1/2" 10мм	37 мм
	Бита 10мм TORX L-30мм	TH20, TH25, TH30, TH40, TH45, TH50, TH55
	Бита 10мм TORX L-75мм	TH20, TH25, TH30, TH40, TH45, TH50, TH55
	Бита 10мм HEX L-30мм	H4, H5, H6, H7, H8, H10, H12
	Бита 10мм HEX L-75мм	H4, H5, H6, H7, H8, H10, H12
	Бита 10мм SPLINE L-30мм	M5, M6, M8, M10, M12
	Бита 10мм SPLINE L-75мм	M5, M6, M8, M10, M12
	Бита 10мм TORX с отверстием L-30мм	TH20, TH25, TH30, TH40, TH45, TH50, TH55
	Бита 10мм TORX L-75мм	TH20, TH25, TH30, TH40, TH45, TH50, TH55



Набор бит 10 мм 40 предметов в металлическом кейсе

Артикул

AV-011040



1,9 кг



6 шт.



металл



32x16x3 см



Комплектация набора:

	Адаптер для бит 3/8" 10мм	28 мм
	Адаптер для бит 1/2" 10мм	37 мм
	Бита 10мм TORX L-30мм	T20, T25, T30, T40, T45, T50, T55
	Бита 10мм TORX L-75мм	T20, T25, T30, T40, T45, T50, T55
	Бита 10мм HEX L-30мм	H4, H5, H6, H7, H8, H10, H12
	Бита 10мм HEX L-75мм	H4, H5, H6, H7, H8, H10, H12
	Бита 10мм SPLINE L-30мм	M5, M6, M8, M10, M12
	Бита 10мм SPLINE L-75мм	M5, M6, M8, M10, M12



Набор бит и головок 37 предметов

Артикул

AV-071037



0,5 кг



10 шт.



пластик



14x9x4 см



Комплектация набора:

	Головка 1/4" 6-гранная	4-4.5-5-6-7-8-9-10-11-12-13 мм
	Трещотка-мини 1/4" для бит	60 зубцов
	Бита 1/4" TORX	T8, T9, T10, T15, T20, T25, T30, T40
	Бита 1/4" SPLINE	M5, M6
	Бита 1/4" PZ	PZ1, PZ2, PZ3
	Бита 1/4" PHILLIPS	PH1, PH2, PH3
	Бита 1/4" SL	4, 5, 6, 7 мм
	Бита 1/4" HEX	H3, H4, H5, H6
	Адаптер-переходник	1/4"HEX - 1/4" SQ



Набор бит с адаптером 33 предмета

Артикул

AV-071033



0,3 кг



12 шт.



пластик



18x10x3,2 см



Комплектация набора:

	Бита 1/4" PHILLIPS	PH1, PH2, PH2, PH3
	Бита 1/4" POZIDRIV	PZ1, PZ2, PZ2, PZ3
	Бита 1/4" HEX	H3, H4, H5, H6
	Бита 1/4" SL	3, 4, 5, 6 мм
	Бита 1/4" TORX	TH8, TH10, TH15, TH20, TH25, TH27, TH30, TH40
	Бита 1/4" TORX HOLEY	TH8, TH10, TH15, TH20, TH25, TH27, TH30, TH40
	Магнитный держатель	60 мм



Набор бит с адаптером 31 предмет

Артикул

AV-071031



0,3 кг



16 шт.



пластик



18,8x11x4,5 см



Комплектация набора:

	Бита 1/4" PHILLIPS	PH0, PH1, PH2, PH3, PH4
	Бита 1/4" POZIDRIV	PZ0, PZ1, PZ2, PZ3, PZ4
	Бита 1/4" HEX	H1,5-H2-H2,5-H3-H4-H5-H6
	Бита 1/4" SL	3-4-4,5-5-5,5-6-7мм
	Бита 1/4" TORX HOLEY	TH10, TH15, TH20, TH25, TH27, TH30
	Магнитный держатель	60мм



Сверла по металлу HSS-R 118°



Артикул	Диаметр, мм	Общая длина, мм	Рабочая длина, мм	Кол-во в упаковке, шт
AV-801010	1	34	12	2
AV-801015	1,5	40	18	2
AV-801020	2	49	24	2
AV-801025	2,5	57	30	2
AV-801030	3	61	33	2
AV-801035	3,5	70	39	2
AV-801040	4	75	43	1
AV-801045	4,5	80	47	1
AV-801050	5	86	52	1
AV-801055	5,5	93	57	1
AV-801060	6	93	57	1
AV-801070	7	109	69	1
AV-801080	8	117	75	1
AV-801090	9	125	81	1
AV-801100	10	133	87	1
AV-801120	12	151	101	1

Наборы сверл по металлу HSS-R 118°



Артикул	Кол-во предметов, шт.	Размер, мм
AV-801506	6	2, 3, 4, 5, 6, 8
AV-801513	13	2, 2,5, 3, 3,5, 4, 4,5, 5, 5,5, 6, 6,5, 7, 7,5, 8

Сверла по металлу HSS двусторонние



Артикул	Размер, мм	Общая длина, мм
AV-801925	2,5	51
AV-801933	3,3	51
AV-801942	4,2	51

Зенкера по металлу



Артикул	Размер, мм	Диаметр хвостовика, мм
AV-801912	12	8
AV-801916	16	8

Сверла кобальтовые по металлу HSS-Co 5%



Артикул	Диаметр, мм	Общая длина, мм	Рабочая длина, мм	Кол-во в упаковке, шт
AV-801201	1	34	12	2
AV-801215	1,5	40	18	2
AV-801220	2	49	24	2
AV-801225	2,5	57	30	2
AV-801230	3	61	33	2
AV-801232	3,2	65	36	2
AV-801233	3,3	65	36	2
AV-801235	3,5	70	39	2
AV-801240	4	75	43	1
AV-801242	4,2	75	43	1
AV-801245	4,5	80	47	1
AV-801248	4,8	86	52	1
AV-801250	5	86	52	1
AV-801255	5,5	93	57	1
AV-801260	6	93	57	1
AV-801265	6,5	101	63	1
AV-801270	7	109	69	1
AV-801280	8	117	75	1
AV-801290	9	125	81	1
AV-801210	10	133	87	1
AV-801212	12	151	101	1
AV-801213	13	151	101	1

Сверла по металлу конусные



Артикул	Диаметр сверления, мм	Максимальная толщина листа, мм
AV-801314	3-14	4
AV-801620	6-20	4
AV-801163	16-30	4

Сверла по металлу ступенчатые



Артикул	Диаметр сверления, мм	Шаг, мм	Максимальная толщина листа, мм
AV-801412	4-12	1	4
AV-801420	4-20	2	4
AV-801630	6-30	2	4
AV-801936	9-36	3	4

Зенкера по дереву и цветным металлам



Артикул	Размер, мм	Диаметр хвостовика, мм
AV-802908	8	8
AV-802912	12	8
AV-802916	16	8
AV-802920	20	8

Сверла по дереву



Артикул	Диаметр, мм	Общая длина, мм	Рабочая длина, мм
AV-802030	3	61	33
AV-802040	4	75	43
AV-802050	5	86	52
AV-802060	6	93	57
AV-802080	8	117	75
AV-802100	10	133	87
AV-802120	12	151	96

Набор сверл по дереву



Артикул	Кол-во предметов, шт.	Размер, мм
AV-802505	5	4, 5, 6, 8, 10

Наборы коронок по дереву



Артикул	Размер, мм	Кол-во предметов
AV-802563	25, 32, 38, 45, 50, 57, 63	7
AV-802575	28, 35, 50, 68, 75	5

Сверла по керамике и стеклу



Артикул	Размер, мм	Общая длина, мм
AV-804040	4	62
AV-804050	5	70
AV-804060	6	75
AV-804080	8	80
AV-804100	10	80

Сверла по дереву с зенкером



Артикул	Размер, мм
AV-802903	3
AV-802904	4
AV-802905	5

Насадка по дереву цилиндрическая



Артикул	Размер, мм	Диаметр хвостовика, мм
AV-802816	16x30	6

Насадка по дереву цилиндрическая с закруглением



Артикул	Размер, мм	Диаметр хвостовика, мм
AV-802813	13x55	6

Насадка по дереву конусообразная



Артикул	Размер, мм	Диаметр хвостовика, мм
AV-802815	15x35	6

Набор насадок по дереву и металлу



Артикул	Кол-во пред-в	По материалу	Форма шарошки	Размер
AV-802550	6	дерево	цилиндрическая	16x30
		дерево	цилиндрическая	13x55
		дерево	закругленная	15x35
			конусообразная	
		дерево	шарообразная	13x13
		дерево	конусообразная	15x35
		металл	цилиндрическая	12x30
			закругленная	

НАБОРЫ ИНСТРУМЕНТА
ТОРЦЕВЫЕ ГОЛОВКИ, ТРЕШОТКИ, АКСЕССУАРЫ
ДИНАМОМЕТРИЧЕСКИЕ КЛЮЧИ
КЛЮЧИ
ШАРНИРНО-ГУБЦЕВЫЙ ИНСТРУМЕНТ
ОТВЕРТКИ
ПРИНАДЛЕЖНОСТИ И РАСХОДНЫЕ МАТЕРИАЛЫ
ПНЕВМАТИЧЕСКИЙ ИНСТРУМЕНТ И АКСЕССУАРЫ
УНИВЕРСАЛЬНЫЙ ИНСТРУМЕНТ
СПЕЦИАЛЬНЫЙ ИНСТРУМЕНТ

Сверла по бетону



Артикул	Кол-во предметов, шт.	Общая длина, мм	Рабочая длина, мм
AV-803040	4	75	38
AV-803050	5	85	50
AV-803060	6	100	60
AV-803080	8	120	75

Набор сверл по бетону



Артикул	Кол-во предметов, шт.	Размер, мм
AV-803504	4	4, 5, 6, 8

Зубило канавочное SDS-plus



Артикул	Ширина рабочей части, мм	Общая длина, мм
AV-811022	14x20	250

Зубило пикообразное SDS-plus



Артикул	Общая длина, мм
AV-811001	250

Буры по бетону SDS-plus



Артикул	Диаметр, мм	Общая длина, мм	Рабочая длина, мм
AV-810104	4	110	50
AV-810105	5	110	50
AV-810106	6	110	50
AV-810606	6	160	100
AV-810108	8	110	50
AV-810608	8	160	100
AV-810110	10	110	50
AV-810610	10	160	100

Наборы буров по бетону SDS-plus



Артикул	Кол-во предметов, шт.	Размер, мм
AV-803514	4	5x110, 6x110, 8x160, 10x160

Зубила плоские SDS-plus



Артикул	Ширина рабочей части, мм	Общая длина, мм
AV-811020	14x20	250
AV-811040	14x40	250

Зубило канавочное U-образное SDS-plus



Артикул	Ширина рабочей части, мм	Общая длина, мм
AV-811021	12x50	250

ШЛИФОВАЛЬНЫЕ МАТЕРИАЛЫ

Усиленный несущий материал
с велюровой обратной стороной

Стальная витая проволока различной
толщины для мягкой или грубой
шлифовки, удаления ржавчины,
краски, окалины, заусенцев

Большой выбор размеров, зернистости
и типов креплений для шлифовки
металла и дерева, красок, лаков,
шаклёвки, камня и пластика



Популярные крепления как для дрелей
с диаметром стержня 6 мм,
так и для угловых шлифмашин
с посадочной резьбой M14 на шпindelь

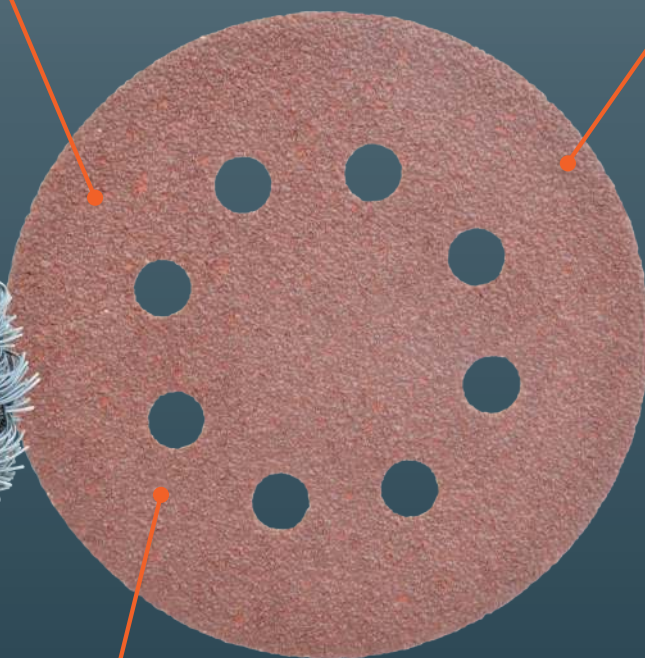

Электрокорунд высшего качества,
с напылением оксида алюминия,
на бакелитовой связке обеспечивает
высокую эффективность и долговечность

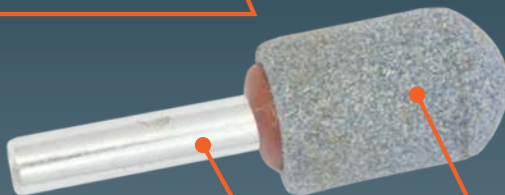

Насадки для обработки изделий
из закаленной и незакаленной
стали, цветных металлов,
сплавов, твердого пластика

Широкий выбор форм насадок
для различных видов работ

Насадки абразивные шлифовальные конусные



Артикул	Размер, мм	Диаметр хвостовика, мм	Материал
AV-801831	25x30	6	Al ₂ O ₃
AV-801830	30x30	6	Al ₂ O ₃

Насадка абразивная шлифовальная цилиндрическая с закруглением



Артикул	Размер, мм	Диаметр хвостовика, мм	Материал
AV-801832	16x32	6	Al ₂ O ₃

Насадка абразивная шлифовальная дисковая с закруглением



Артикул	Размер, мм	Диаметр хвостовика, мм	Материал
AV-801812	40	6	Al ₂ O ₃

Насадки абразивные шлифовальные цилиндрические



Артикул	Размер, мм	Диаметр хвостовика, мм	Материал
AV-801825	25x25	6	Al ₂ O ₃
AV-801816	16x30	6	Al ₂ O ₃

Насадка абразивная шлифовальная дисковая



Артикул	Размер, мм	Диаметр хвостовика, мм	Материал
AV-801840	40x12	6	Al ₂ O ₃

Наборы насадок абразивных



Артикул	Кол-во предм-в, шт	Размер, мм	Диаметр хвостовика, мм	Материал
AV-802552	5	15x25, 25x25, 25x43, 25x16, 21x25	6	Al ₂ O ₃
AV-802551	5	16x15, 20x13, 16x15, 13x13, 20x13	3	Al ₂ O ₃

Кордщеточки плоские мягкие



Артикул	Диаметр, мм	Толщина проволоки, мм	Диаметр хвостовика, мм
AV-840107	75	0,2	6
AV-840007	75	0,35	6
AV-840110	100	0,2	6
AV-840010	100	0,35	6

Кордщеточки чашеобразные грубые



Артикул	Диаметр, мм	Толщина проволоки, мм	Посадочная резьба
AV-841406	65	0,5	M14
AV-841410	100	0,5	M14

Кордщеточки чашеобразные мягкие



Артикул	Диаметр, мм	Толщина проволоки, мм	Диаметр хвостовика, мм
AV-840305	50	0,2	6
AV-840307	75	0,2	6

Кордщеточки чашеобразные грубые



Артикул	Диаметр, мм	Толщина проволоки, мм	Диаметр хвостовика, мм
AV-840205	50	0,5	6
AV-840207	75	0,5	6

Кордщеточки чашеобразные мягкие



Артикул	Диаметр, мм	Толщина проволоки, мм	Посадочная резьба
AV-841506	65	0,2	M14
AV-841510	100	0,2	M14

Круги шлифовальные самоклеящиеся с отверстиями



Артикул	Диаметр, мм	Зерно	Количество отверстий, шт.	Количество в упаковке, шт.
AV-821604	125	40	8	5
AV-821606	125	60	8	5
AV-821608	125	80	8	5
AV-821610	125	100	8	5
AV-821612	125	120	8	5
AV-821618	125	180	8	5
AV-821624	125	240	8	5

Круги шлифовальные самоклеящиеся



Артикул	Диаметр, мм	Зерно	Количество в упаковке, шт.
AV-821704	125	40	5
AV-821706	125	60	5
AV-821708	125	80	5
AV-821710	125	100	5
AV-821712	125	120	5
AV-821718	125	180	5
AV-821724	125	240	5

Ленты шлифовальные



Артикул	Размер, мм	Зерно	Количество в упаковке, шт.
AV-820404	75x457	40	3
AV-820406	75x457	60	3
AV-820408	75x457	80	3
AV-820410	75x457	100	3
AV-820412	75x457	120	3
AV-820415	75x457	150	3
AV-820504	75x533	40	3
AV-820506	75x533	60	3
AV-820508	75x533	80	3
AV-820510	75x533	100	3
AV-820512	75x533	120	3

Круг полировальный фетровый самоклеящийся



Артикул	Диаметр, мм	Толщина, мм
AV-822510	125	10

Губка полировальная самоклеящаяся



Артикул	Диаметр, мм	Толщина, мм
AV-822530	125	30

Тарелка опорная для УШМ с самоклеящейся основой



Артикул	Диаметр, мм	Посадочная резьба
AV-805014	125	M14

Тарелка опорная для дрели с самоклеящейся основой



Артикул	Диаметр, мм	Диаметр хвостовика, мм
AV-805006	125	6

Губка полировальная самоклеящаяся поролоновая средняя



Артикул	Диаметр, мм	Толщина, мм
AV-822520	125	30

Круг полировальный шерстяной самоклеящийся



Артикул	Диаметр, мм	Толщина, мм
AV-822500	125	5

ПНЕВМАТИЧЕСКИЙ ИНСТРУМЕНТ И АКСЕССУАРЫ

Высочайший контроль качества при изготовлении деталей двигателя и механизмов

Многоуровневая проверка качества сборки обеспечивает высокую надежность и эффективность

Типы ударного механизма - TwinHammer и Pinless

Честно заявленные характеристики потребления и мощности

Все изделия рекомендованы для промышленного применения

Диапазон крутящего момента от 40 до 6200 Нм

Широкая линейка ударных головок от 10 до 100 мм.
Приводы 1/2" - 1"

Проверенная эргономика и удобства использования





Головки, удлинители и карданы изготовлены из хромомолибденового сплава

AVSteel
professional tools

Пневмогайковерт 1/2"

Артикул

AV-720570

			
0,3 кг	20 шт.	пластик	17x11x3 см





Посадочный квадрат	1/2"
Макс. крутящий момент, Нм	570
Макс. размер креп.	M16
Давление, атм	6,2
Тип ударного механизма	Twin hammer
Тип соединения	резьбовое
Диаметр воздушного штуцера	1/4"
Расход воздуха, л/мин.	119
Вес, кг	2,3
Ремкомплект	AV-720570R



Пневмогайковерт 1/2"

Артикул

AV-720880

			
0,3 кг	20 шт.	пластик	17x11x3 см





Посадочный квадрат	1/2"
Макс. крутящий момент, Нм	880
Макс. размер креп.	M19
Давление, атм	6,2
Тип ударного механизма	Twin hammer
Тип соединения	резьбовое
Диаметр воздушного штуцера	1/4"
Расход воздуха, л/мин.	142
Вес, кг	2,6
Ремкомплект	AV-720880-5, AV-720880-6



Пневмогайковерт 1/2"

Артикул

AV-720980

			
0,3 кг	20 шт.	пластик	17x11x3 см





Посадочный квадрат	1/2"
Макс. крутящий момент, Нм	980
Макс. размер креп.	M16
Давление, атм	6,2
Тип ударного механизма	Twin hammer
Тип соединения	резьбовое
Диаметр воздушного штуцера	1/4"
Расход воздуха, л/мин.	170
Вес, кг	2,0
Ремкомплект	AV-720980-5, AV-720980-9, AV-720980-32



Пневмогайковерт 3/4"

Артикул

AV-741402

			
0,3 кг	20 шт.	пластик	17x11x3 см

Посадочный квадрат	3/4"
Макс. крутящий момент, Нм	1800
Макс. размер креп.	M25
Давление, атм	6,2
Тип ударного механизма	Twin hammer
Тип соединения	резьбовое
Диаметр воздушного штуцера	1/4"
Расход воздуха, л/мин.	580
Вес, кг	7,0
Ремкомплект	AV-741402R



Пневмогайковерт 1"

Артикул

AV-762700



0,3 кг



20 шт.



пластик



17x11x3 см

Посадочный квадрат	1"
Макс. крутящий момент, Нм	2700
Макс. размер креп.	M45
Давление, атм	6,2
Тип ударного механизма	Pinless
Тип соединения	резьбовое
Диаметр воздушного штуцера	1/2"
Расход воздуха, л/мин.	340
Вес, кг	15,5
Ремкомплект	AV-762700R



Пневмогайковерт 1"

Артикул

AV-763200



0,3 кг



20 шт.



пластик



17x11x3 см

Посадочный квадрат	1"
Макс. крутящий момент, Нм	3200
Макс. размер креп.	M45
Давление, атм	6,2
Тип ударного механизма	Pinless
Тип соединения	резьбовое
Диаметр воздушного штуцера	1/2"
Расход воздуха, л/мин.	320
Вес, кг	16,2
Ремкомплект	AV-763200-13, AV-763200-25, AV-763200-43



Пневмогайковерт 1"

Артикул

AV-766000



0,3 кг



20 шт.



пластик



17x11x3 см

Посадочный квадрат	1"
Макс. крутящий момент, Нм	6200
Макс. размер креп.	M45
Давление, атм	6,3
Тип ударного механизма	Pinless
Тип соединения	резьбовое
Диаметр воздушного штуцера	1/2"
Расход воздуха, л/мин.	600
Вес, кг	17
Ремкомплект	AV-766000-6, AV-766000-12



Пневмотрещотка

Артикул

AV-700041

0,3 кг	20 шт.	пластик	17x11x3 см

Посадочный квадрат	1/4"
Макс. крутящий момент, Нм	35,2
Давление, атм	6,2
Диаметр воздушного штуцера	1/4"
Расход воздуха, л/мин.	77
Вес, кг	0,7



Пневмотрещотка

Артикул

AV-710080

0,3 кг	20 шт.	пластик	17x11x3 см

Посадочный квадрат	3/8"
Макс. крутящий момент, Нм	68
Давление, атм	6,2
Диаметр воздушного штуцера	1/4"
Расход воздуха, л/мин.	77
Вес, кг	1,1



Пневмотрещотка

Артикул

AV-720080

0,3 кг	20 шт.	пластик	17x11x3 см

Посадочный квадрат	1/2"
Макс. крутящий момент, Нм	68
Давление, атм	6,2
Диаметр воздушного штуцера	1/4"
Расход воздуха, л/мин.	77
Вес, кг	1,1



Пневмобормашина

Артикул

AV-701314

0,3 кг	20 шт.	пластик	17x11x3 см

Цанговый патрон	6 мм (1/4")
Частота свободного вращения (об/мин.)	22000
Давление магистрали (атм.)	6,3
Расход воздуха циклический (л/мин.)	86
Диаметр воздушного шланга внут. (мм)	10
Штуцер (дюйм)	1/4"
Вес (кг)	0,8



НАБОРЫ ИНСТРУМЕНТА

ГОЛОВКИ, ТРЕШОТКИ, АКСЕССАРИ

ДИНАМОЭЛЕКТРИЧЕСКИЕ КЛЮЧИ

КЛЮЧИ

ШАРНИРНО-ГУБЦЕВЫЙ ИНСТРУМЕНТ

ОТВЕРТКИ

ПРИНАДЛЕЖНОСТИ И РАСХОДНЫЕ МАТЕРИАЛЫ

ПНЕВМАТИЧЕСКИЙ ИНСТРУМЕНТ И АКСЕССАРИ

УНИВЕРСАЛЬНЫЙ ИНСТРУМЕНТ

СПЕЦИАЛЬНЫЙ ИНСТРУМЕНТ

Пневмобормашина угловая

Артикул

AV-701315



0,3 кг



20 шт.



пластик



17x11x3 см

Цанговый патрон	6 мм (1/4")
Частота свободного вращения (об/мин.)	22000
Давление магистрали (атм.)	6,3
Расход воздуха циклический (л/мин.)	62,7
Диаметр воздушного шланга внут. (мм)	10
Штуцер (дюйм)	1/4"
Вес (кг)	0,8



Пневмобормашина с набором насадок

Артикул

AV-701814



0,3 кг



20 шт.



пластик



17x11x3 см

Посадочный квадрат	1/4"
Макс. крутящий момент, Нм	35,2
Давление, атм	6,2
Диаметр воздушного штуцера	1/4"
Расход воздуха, л/мин.	77
Вес, кг	0,7



Пневмодрель

Артикул

AV-701101



0,3 кг



20 шт.



пластик



17x11x3 см

Быстрозажимной патрон (мм)	10
Частота свободного вращения (об/мин.)	1800
Давление магистрали (атм.)	6,3
Расход воздуха циклический (л/мин.)	106
Диаметр воздушного шланга внут. (мм)	10
Штуцер (дюйм)	1/4"
Вес (кг.)	1,1
Шумность (Db)	87,1
Вибрация (m/s ²)	0,96



Пневмодрель

Артикул

AV-701107



0,3 кг



20 шт.



пластик



17x11x3 см

Зубчаточенцовый патрон	13 мм
Частота свободного вращения (об/мин.)	700
Давление магистрали (атм.)	6,3
Расход воздуха циклический (л/мин.)	114
Диаметр воздушного шланга внут. (мм)	10
Штуцер (дюйм)	1/4"
Вес (кг.)	1,65
Шумность	81,1 Db
Вибрация	0,19 m/s ²



Пневмозубило с набором насадок

Артикул

AV-701809

0,3 кг	20 шт.	пластик	17x11x3 см

Хвостовик (мм)	10,2
Диаметр отверстия (мм)	19,0
Производительность (уд/мин)	3500
Расход воздуха циклический (л/мин.)	65
Диаметр воздушного шланга внут. (мм)	10
Штуцер (дюйм)	1/4"
Рекомендуемое давление (атм)	6,3
Вес (кг.)	1,5
Шумность (Db)	96,9
Вибрация (м/с ²)	3,0



Пневматическая орбитальная шлифмашина

Артикул

AV-701335

0,3 кг	20 шт.	пластик	17x11x3 см

Площадка (мм)	125
Ход эксцентрика (мм)	5
Частота свободного вращения (об/мин.)	12000
Давление магистрали (атм.)	6,3
Расход воздуха циклический (л/мин.)	128
Диаметр воздушного шланга внут. (мм)	10
Штуцер (дюйм)	1/4"
Вес (кг.)	0,8
Шумность (Db)	82,5
Вибрация (м/с ²)	3,06



Пневматическая орбитальная шлифмашина

Артикул

AV-701336

0,3 кг	20 шт.	пластик	17x11x3 см

Площадка (мм)	150
Ход эксцентрика (мм)	5
Частота свободного вращения (об/мин.)	12000
Давление магистрали (атм.)	6,3
Расход воздуха циклический (л/мин.)	128
Диаметр воздушного шланга внут. (мм)	10
Штуцер (дюйм)	1/4"
Вес (кг.)	0,8
Шумность (Db)	82,5
Вибрация (м/с ²)	3,06



Пневматическая угловая шлифмашина

Артикул

AV-701319

0,3 кг	20 шт.	пластик	17x11x3 см

Используемый диск (мм)	125
Частота свободного вращения (об/мин.)	10000
Давление магистрали (атм.)	6,3
Расход воздуха циклический (л/мин.)	140
Диаметр воздушного шланга внут. (мм)	10
Штуцер (дюйм)	1/4"
Вес (кг)	1,3
Шумность (Db)	72,7
Вибрация (м/с ²)	1,44



НАБОРЫ ИНСТРУМЕНТА

ГОЛОВКИ, ТРЕПАТОК, АКССЕССАРЫ

ДИНАМОМЕТРИЧЕСКИЕ КЛЮЧИ

КЛЮЧИ

ШАРНИРНО-ГУБЦЕВЫЙ ИНСТРУМЕНТ

ОТВЕРТКИ

ПРИНАДЛЕЖНОСТИ И РАСХОДНЫЕ МАТЕРИАЛЫ

ПНЕВМАТИЧЕСКИЙ ИНСТРУМЕНТ И АКССЕССАРЫ

УНИВЕРСАЛЬНЫЙ ИНСТРУМЕНТ

СПЕЦИАЛЬНЫЙ ИНСТРУМЕНТ

Минилубрикатор

Артикул	Разъем входа	Разъем выхода	Вес, г
AV-700504	F 1/4"	M 1/4"	120



Миниосушитель

Артикул	Разъем входа	Разъем выхода	Вес, г
AV-700507	F 1/4"	M 1/4"	120



Осушитель с регулятором давления

Артикул	Рабочее давление, атм	Пропускная способность Мах, л/мин	Фильтрация, мкм	Разъем входа	Разъем выхода	Вес, г
AV-700505	1-9	1400	40	F 1/4"	F 1/4"	1000



Модульная группа

Артикул	Рабочее давление, атм	Пропускная способность Мах, л/мин	Фильтрация, мкм	Разъем входа	Разъем выхода	Вес, г
AV-700506	1-9	1400	40	F 1/4"	F 1/4"	1500



Пистолет продувочный металлический

Артикул	Длина носика, мм	Быстросъемный разъем	Вес, г
AV-700401	20	1/4"	225



Пистолеты продувочные

Артикул	Длина носика, мм	Быстросъемный разъем	Вес, г
AV-700404	100	1/4"	260
AV-700410	260	1/4"	300



Пистолеты для подкачки шин с резиновым шлангом

Артикул	Рабочее давление до, атм	Длина шланга, мм	Диаметр манометра, мм	Быстросъемный разъем	Вес, г
AV-700501	8	360	60	1/4"	390
AV-700502	12	600	60	1/4"	485



Шланги полиуретановые с быстросъемными фитингами

Артикул	Длина, м	Внутренний диаметр, мм	Внешний диаметр, мм	Рабочая температура, °С	Допустимое макс. давление, атм	Быстросъемный разъем	Вес, г
AV-700005	5	6	8	от -30 до + 50	24	1/4"	580
AV-700010	10	8	12	от -30 до + 50	24	1/4"	800
AV-700015	15	8	12	от -30 до + 50	24	1/4"	1300



Шланги ПВХ с быстросъемными фитингами

Артикул	Длина, м	Внутренний диаметр, мм	Внешний диаметр, мм	Рабочая температура, °С	Допустимое макс. давление, атм	Быстросъемный разъем	Вес, г
AV-700210	10	8	14	от -30 до + 65	24	1/4"	1300
AV-700215	20	8	14	от -30 до + 65	24	1/4"	1900
AV-700110	10	9,5	15,5	от -30 до + 65	24	1/4"	1700
AV-700115	10	9,5	15,5	от -30 до + 65	24	1/4"	2350
AV-700220				от -30 до + 65	24	1/4"	



Шланги ПВХ в бухтах

Артикул	Длина, м	Внутренний диаметр, мм	Внешний диаметр, мм	Рабочая температура, °С	Допустимое макс. давление, атм	Быстросъемный разъем	Вес, г
AV-700380	50	8	14	от -30 до + 65	24	1/4"	6950
AV-700395	50	9,5	15,5	от -30 до + 65	24	1/4"	8250
AV-700312	50	12	18	от -30 до + 65	24	1/4"	9450



Разъемы внешняя резьба - "елочка", латунь

Артикул	Разъем	Для шланга, мм	Вес, г	Тип индивидуальной
AV-700305	M 1/4"	6	15	без упаковки
AV-700305B	M 1/4"	6	26	в блистере
AV-700314	M 1/4"	8	14	без упаковки
AV-700314B	M 1/4"	8	26	в блистере
AV-700315	M 1/4"	10	16	без упаковки
AV-700315B	M 1/4"	10	28	в блистере
AV-700316	M 3/8"	10	26	без упаковки
AV-700316B	M 3/8"	10	36	в блистере
AV-700317	M 3/8"	12	25	без упаковки
AV-700317B	M 3/8"	12	36	в блистере
AV-700318	M 1/2"	14	43	без упаковки
AV-700318B	M 1/2"	14	54	в блистере
AV-700319	M 1/2"	17	48	без упаковки
AV-700319B	M 1/2"	17	59	в блистере



Разъемы внешняя резьба - EURO мама, латунь

Артикул	Разъем	Вес, г	Тип индивидуальной упаковки
AV-700303	M 1/4" - EURO F	70	без упаковки
AV-700303B	M 1/4" - EURO F	81	в блистере



Разъемы внешняя резьба - EURO папа, латунь

Артикул	Разъем	Вес, г	Тип индивидуальной упаковки
AV-700301	M 1/4" - EURO M	17	без упаковки
AV-700301B	M 1/4" - EURO M	28	в блистере



Разъемы внутренняя резьба - EURO мама, латунь

Артикул	Разъем	Вес, г	Тип индивидуальной упаковки
AV-700304	F 1/4" - EURO F	90	без упаковки
AV-700304B	F 1/4" - EURO F	102	в блистере



Разъемы внутренняя резьба - EURO папа, латунь

Артикул	Разъем	Вес, г	Тип индивидуальной упаковки
AV-700302	F 1/4" - EURO M	22	без упаковки
AV-700302B	F 1/4" - EURO M	32	в блистере



Быстросъемы - "елочка", латунь

Артикул	Разъем	Для шланга, мм	Вес, г	Тип индивидуальной упаковки
AV-700320	F 1/4"	6	13	без упаковки
AV-700320B	F 1/4"	6	24	в блистере
AV-700321	F 1/4"	8	14	без упаковки
AV-700321B	F 1/4"	8	25	в блистере



Наконечники под шланг подкачки - елочка

Артикул	Разъем	Для шланга, мм	Вес, г	Тип индивидуальной упаковки
AV-700324	F 1/4"	6	26	без упаковки
AV-700324B	F 1/4"	6	37	в блистере
AV-700325	F 1/4"	8	27	без упаковки
AV-700325B	F 1/4"	8	39	в блистере



Разъемы EURO мама 1/4" - елочка, латунь

Артикул	Размер, мм	Разъем	Вес, г	Тип индивидуальной упаковки
AV-700326	8	F 1/4"	74	без упаковки
AV-700326B	8	F 1/4"	86	в блистере
AV-700327	10	F 1/4"	75	без упаковки
AV-700327B	10	F 1/4"	87	в блистере
AV-700328	12	F 1/4"	73	без упаковки
AV-700328B	12	F 1/4"	85	в блистере



Разъемы елочка - елочка, латунь

Артикул	Размер, мм	Вес, г	Тип индивидуальной упаковки
AV-700329	6-6	6	без упаковки
AV-700329B	6-6	17	в блистере
AV-700330	8-8	11	без упаковки
AV-700330B	8-8	22	в блистере
AV-700331	10-10	13	без упаковки
AV-700331B	10-10	24	в блистере
AV-700332	12-12	22	без упаковки
AV-700332B	12-12	32	в блистере
AV-700333	14-14	27	без упаковки
AV-700333B	14-14	38	в блистере



Тройники 120 елочка, латунь

Артикул	Размер, мм	Вес, г	Тип индивидуальной упаковки
AV-700334	6	10	без упаковки
AV-700334B	6	21	в блистере
AV-700335	8	13	без упаковки
AV-700335B	8	25	в блистере
AV-700336	10	16	без упаковки
AV-700336B	10	27	в блистере
AV-700337	12	25	без упаковки
AV-700337B	12	36	в блистере



Тройники Т-образные елочка, латунь

Артикул	Размер, мм	Вес, г	Тип индивидуальной упаковки
AV-700338	6	11	без упаковки
AV-700338B	6	21	в блистере
AV-700339	8	17	без упаковки
AV-700339B	8	27	в блистере
AV-700340	10	19	без упаковки
AV-700340B	10	30	в блистере
AV-700341	12	26	без упаковки
AV-700341B	12	40	в блистере



Головки ударные 1/2" шестигранные

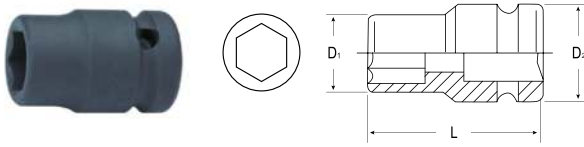

Артикул	Размер, мм	D1, мм	D2, мм	L, мм	Вес, г
AV-720008	8	15	25	38	80
AV-720009	9	16,3	25	38	80
AV-720010	10	17,5	25	38	80
AV-720011	11	17,5	25	38	86
AV-720012	12	18	25	38	86
AV-720013	13	20	25	38	86
AV-720014	14	22	25	38	86
AV-720015	15	23	25	38	86
AV-720016	16	24	25	38	108
AV-720017	17	26	30	38	120
AV-720018	18	27	30	38	120
AV-720019	19	28	30	38	120
AV-720021	21	30	30	38	120
AV-720022	22	32	30	38	160
AV-720023	23	33,8	30	39	160
AV-720027	24	33,8	30	39	160
AV-720028	27	38	33,2	42	180
AV-720030	30	42	30,5	44	200
AV-720032	32	42	32,5	44	210

Головки ударные 1/2" шестигранные удлиненные

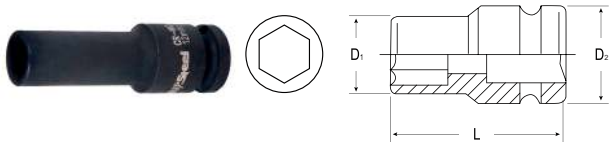

Артикул	Размер, мм	D1, мм	D2, мм	L, мм	Вес, г
AV-720108	8	15	25	78	180
AV-720109	9	16,3	25	78	180
AV-720110	10	17,5	25	78	180
AV-720111	11	17,5	25	78	180
AV-720112	12	18	25	78	180
AV-720113	13	20	25	78	180
AV-720114	14	22	25	78	200
AV-720115	15	23	25	78	256
AV-720116	16	24	25	78	260
AV-720117	17	26	30	78	260
AV-720118	18	27	30	78	260
AV-720119	19	28	30	78	260
AV-720121	21	30	30	78	280
AV-720122	22	32	30	78	300
AV-720123	23	33,8	30	78	300
AV-720124	24	33,8	30	78	320
AV-720127	27	38	33,2	78	340
AV-720130	30	42	30,5	78	400
AV-720132	32	42	32,5	78	400

Головки ударные 1/2" с внешним HEX

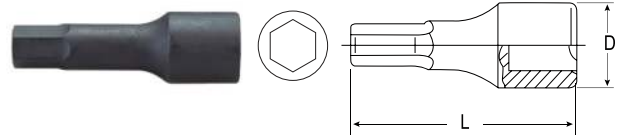

Артикул	Размер, мм	D, мм	L, мм	Вес, г
AV-724106	6	25	78	86
AV-724107	7	25	78	92
AV-724108	8	25	78	100
AV-724110	10	25	78	114
AV-724112	12	25	78	132
AV-724114	14	25	78	155
AV-724117	17	25	78	191
AV-724119	19	25	78	216

Головки ударные 1/2" с внешним TORX

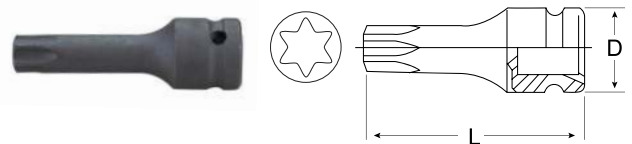

Артикул	Размер, мм	D, мм	L, мм	Вес, г
AV-725130	T30	25	78	78
AV-725140	T40	25	78	82
AV-725145	T45	25	78	97
AV-725150	T50	25	78	110
AV-725155	T55	25	78	125
AV-725160	T60	25	78	125
AV-725170	T70	25	78	125
AV-725180	T80	25	78	130

Головки ударные 1/2" с внешним SPLINE

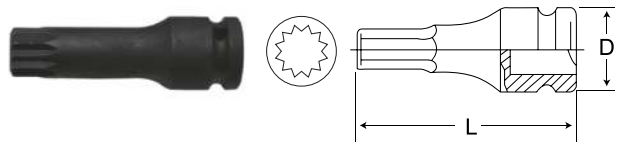

Артикул	Размер, мм	D, мм	L, мм	Вес, г
AV-726105	M5	25	78	80
AV-726106	M6	25	78	86
AV-726108	M8	25	78	100
AV-726110	M10	25	78	114
AV-726112	M12	25	78	132
AV-726114	M14	25	78	155
AV-726116	M16	25	78	180
AV-726118	M18	25	78	202

Головки ударные 1/2" двенадцатигранные удлиненные

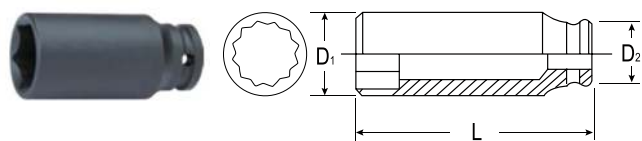

Артикул	Размер, мм	D1, мм	D2, мм	L, мм	Вес, г
AV-721130	30	42	30	80	400
AV-721132	32	44	30	80	400
AV-721134	34	46	30	80	440
AV-721136	36	50	30	80	460

Головки ударные 1/2" тонкостенные удлиненные

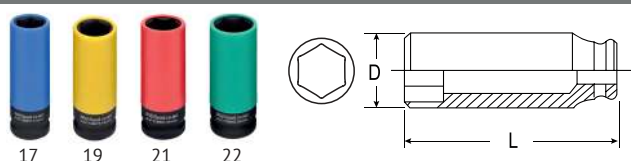

Артикул	Размер, мм	D, мм	L, мм	Вес, г
AV-729017	17	24	80	235
AV-729019	19	26	80	240
AV-729021	21	28	80	250
AV-729022	22	29,5	80	270

Головки ударные 1/2" тонкостенные удлиненные для литых дисков

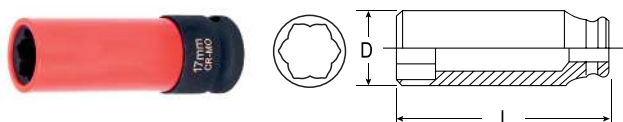

Артикул	Размер, мм	D, мм	L, мм	Вес, г	Для
AV-922068	17	24	80	215	Mercedes
AV-922070	21	28	80	250	KIA

Головки ударные 1/2" E-типа

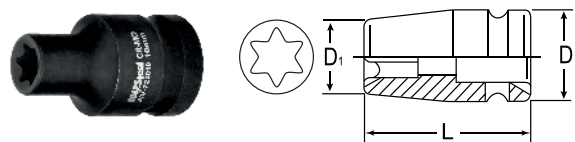

Артикул	Размер, мм	D1, мм	D2, мм	L, мм	Вес, г
AV-723010	E10	15	25	38	85
AV-723011	E11	15,5	25	38	85
AV-723012	E12	16	25	38	85
AV-723014	E14	18,5	25	38	85
AV-723016	E16	20	25	38	85
AV-723018	E18	22	25	38	85
AV-723020	E20	25	30	38	130
AV-723022	E22	26,5	30	45	160
AV-723024	E24	28	30	45	160

Головки ударные 1/2" удлиненные E-типа

Артикул	Размер, мм	D1, мм	D2, мм	L, мм	Вес, г
AV-723110	E10	15	25	80	180
AV-723111	E11	16	25	80	180
AV-723112	E12	16,5	25	80	180
AV-723114	E14	18,5	25	80	200
AV-723116	E16	20	25	80	260
AV-723118	E18	22	25	80	260
AV-723120	E20	25	30	80	260
AV-723122	E22	26,5	30	80	300
AV-723124	E24	28	30	80	320

Головки ударные 3/4" шестигранные

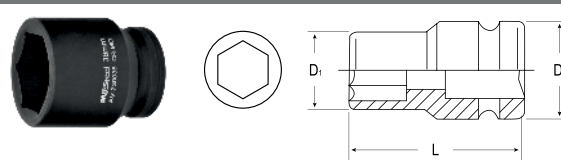

Артикул	Размер, мм	D1, мм	D2, мм	L, мм	Вес, г
AV-730017	17	29	38	50	30
AV-730019	19	32	38	50	31
AV-730021	21	34	38	50	31
AV-730022	22	34	38	56	28
AV-730024	24	36	38	56	29
AV-730027	27	38	40	56	34
AV-730030	30	42	40	56	38
AV-730032	32	44	41	56	39
AV-730033	33	45	41	56	44
AV-730034	34	46	41	56	44
AV-730036	36	48	43	56	48
AV-730038	38	52	44	56	51
AV-730041	41	55	44	56	56

Головки ударные 3/4" двенадцатигранные

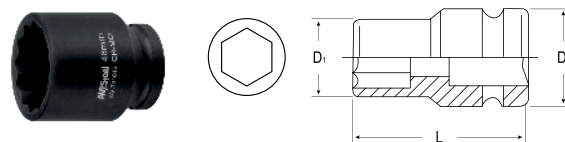

Артикул	Размер, мм	D1, мм	D2, мм	L, мм	Вес, г
AV-731022	22	34	38	56	28
AV-731024	24	36	38	56	29
AV-731027	27	38	40	56	34
AV-731030	30	42	40	56	38
AV-731032	32	44	41	56	39
AV-731033	33	45	41	56	44
AV-731034	34	46	41	56	44
AV-731036	36	48	43	56	48
AV-731038	38	52	44	56	51
AV-731041	41	55	44	56	56
AV-731046	46	63	50	70	74

Головки ударные 1" шестигранные

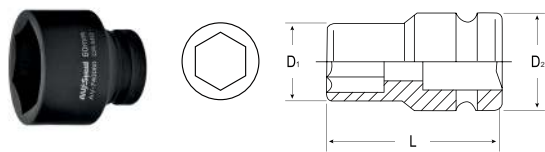

Артикул	Размер, мм	D1, мм	D2, мм	L, мм	Вес, г
AV-740024	24	43	47,5	80	58
AV-740027	27	44	47,5	80	59
AV-740030	30	47	48,5	80	68
AV-740032	32	51	49	80	74
AV-740033	33	52	50	80	75
AV-740036	36	54,5	51	80	81
AV-740038	38	58	51	80	82
AV-740041	41	60	51	80	83
AV-740046	46	65	54	90	112
AV-741048	48	75	55	90	125
AV-740050	50	75	55	90	125
AV-740060	60	84	58	90	139
AV-740065	65	88	58	90	150
AV-740070	70	94	62	95	161
AV-740075	75	103	62	95	252
AV-740080	80	107	62	100	261
AV-740085	85	117	73	105	368
AV-740090	90	123	73	110	402
AV-740095	95	127	73	120	454
AV-740100	100	139	73	120	582

Головки ударные 1" двенадцатигранные

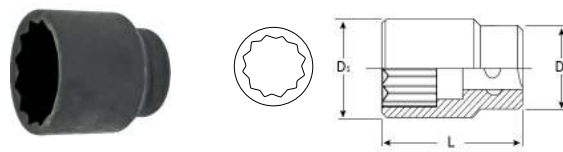

Артикул	Размер, мм	D1, мм	D2, мм	L, мм	Вес, г
AV-741024	24	43	47,5	80	58
AV-741027	27	44	47,5	80	59
AV-741030	30	47	48,5	80	68
AV-741032	32	51	49	80	74
AV-741033	33	52	50	80	75
AV-741036	36	54,5	51	80	81
AV-741038	38	58	51	80	82
AV-741041	41	60	51	80	83
AV-741046	46	65	54	90	112
AV-741048	48	75	55	90	125
AV-741050	50	84	58	90	139
AV-741060	60	88	58	90	150
AV-741065	65	94	62	95	161
AV-741070	70	103	62	95	252
AV-741075	75	107	62	100	261
AV-741080	80	117	73	105	368
AV-741085	85	123	73	110	402
AV-741090	90	127	73	120	454
AV-741095	95	139	73	120	582
AV-741100	100	75	55	90	125

Головки ударные 1" шестигранные удлиненные

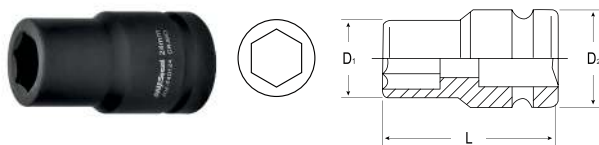

Артикул	Размер, мм	D1, мм	D2, мм	L, мм	Вес, г
AV-740124	24	43	47,5	90	67
AV-740127	27	44	47,5	90	82
AV-740130	30	47	48,5	90	96
AV-740132	32	51	49	90	91
AV-740133	33	52	50	90	81
AV-740136	36	54,5	51	90	93
AV-740138	38	58	51	90	95
AV-740141	41	60	51	90	95
AV-740144	44	65	54	100	123
AV-740146	46	75	55	100	135
AV-740150	50	84	58	100	151
AV-740160	60	88	58	100	158
AV-740165	65	94	62	100	185
AV-740170	70	103	62	100	252
AV-740175	75	107	62	100	264
AV-740180	80	117	73	105	347
AV-740185	85	123	73	110	402
AV-740190	90				

Головки ударные 1" двенадцатигранные удлиненные

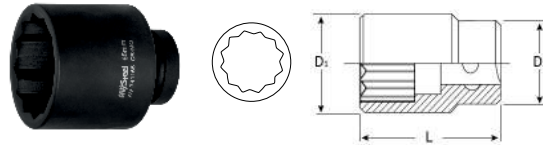

Артикул	Размер, мм	D1, мм	D2, мм	L, мм	Вес, г
AV-741124	24	43	47,5	90	67
AV-741127	27	44	47,5	90	82
AV-741130	30	47	48,5	90	96
AV-741132	32	51	49	90	91
AV-741133	33	52	50	90	81
AV-741136	36	54,5	51	90	93
AV-741138	38	58	51	90	95
AV-741141	41	60	51	90	95
AV-741146	46	65	54	100	123
AV-741150	50	75	55	100	135
AV-741160	60	84	58	100	151
AV-741165	65	88	58	100	158
AV-741170	70	94	62	100	185
AV-741175	75	103	62	100	252
AV-741180	80	107	62	100	264
AV-741185	85	117	73	105	347
AV-741190	90	123	73	110	402

Головки ударные 1" фторки

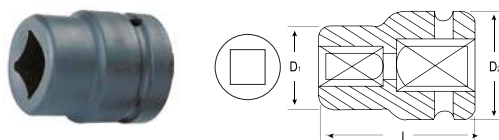

Артикул	Размер, мм	D1, мм	D2, мм	L, мм	Вес, г
AV-742517	17	40	50	58	500
AV-742519	19	43	50	58	520
AV-742520	20	43	50	58	520
AV-742521	21	45	50	58	530
AV-742522	22	45	50	58	530
AV-742617	17	40	50	90	760
AV-742619	19	43	50	90	800
AV-742620	20	43	50	90	900
AV-742621	21	45	50	90	900
AV-742622	22	45	50	90	900

Удлинитель ударные



Артикул	Посадочный квадрат	L, мм	Вес, г
AV-729125	1/2"	125	230
AV-729250	1/2"	250	440
AV-729250	1"	200	1650

Карданы ударные



Артикул	Посадочный квадрат	L, мм	Вес, г
AV-729501	1/2"	60	150
AV-749401	1"	117	1000

Переходники ударные



Артикул	Посадочный квадрат	L, мм	Вес, г
AV-729510	F 1/2" - M 3/8"	80	235
AV-729530	F 1/2" - M 3/4"	80	240
AV-739520	F 3/4" - M 1/2"	80	250
AV-739540	F 3/4" - M 1"	80	235
AV-749530	F 1" - M 3/4"	80	240
AV-749512	F 1" - M 1-1/2"	80	250

Головки ударные 3/4" E-типа удлиненные



Артикул	Размер, мм	D1, мм	D2, мм	L, мм	Вес, г
AV-733118	E18	28	44	95	500
AV-733120	E20	30	44	95	540
AV-733122	E22	32	44	95	550
AV-733124	E24	34	44	95	570

Набор ударных головок тонкостенных 1/2" 3 предмета

Артикул				
AV-729203	0,9 кг	20 шт.	пластик	15x11x5,5 см

Комплектация набора: 17, 19, 21 мм



Набор головок ударных удлиненных 10-24мм 1/2" 10 предметов

Артикул				
AV-721410	2,1 кг	10 шт.	пластик	31x11x5 см

Комплектация набора: 10; 12; 13; 14; 15; 17; 19; 21; 22; 24 мм



Набор ударных головок удлиненных 10-32мм 1/2" 15 предметов



Артикул

AV-721415



3,9 кг



2 шт.



пластик



33,5x27x8,5 см

Комплектация набора:

10, 11, 12, 13, 14, 15, 16, 17, 18, 19,
21, 24, 27, 30, 32 мм

Набор ударных головок TORX 78мм, T30-T80, 1/2" 8 предметов



Артикул

AV-725408



1,2 кг



10 шт.



пластик



26x12,7x5 см

Комплектация набора:



T30, T40, T45, T50, T55, T60, T70, T80



Набор головок ударных HEX 78мм, H6-H19, 1/2" 8 предметов



Артикул

AV-724408



1,3 кг



10 шт.



пластик



22x11x5 см

Комплектация набора:



H6, H7, H8, H10, H12, H14, H17, H19



Набор головок ударных SPLINE 78мм, M5-M18, 1/2" 8 предметов



Артикул

AV-726408



1,2 кг



10 шт.



пластик



22x11x5 см

Комплектация набора:



M5, M6, M8, M10, M12, M14, M16, M18



Набор головок ударных RIBE 78мм, MP6-MP14, 1/2" 8 предметов

Артикул

AV-727408

1,1 кг	12 шт.	пластик	22x11x5 см

Комплектация набора: MP6, MP7, MP8, MP10, MP11, MP12, MP13, MP14



Набор ударных головок 3/4" TORX, SPLINE 6 предметов

Артикул

AV-733006

1,5 кг	10 шт.	металл	23x9x5 см

Комплектация набора:

	Головка TORX	T70, T80, T90, T100
	Головка SPLINE	M16, M18



Набор ударных головок-вставок TORX, HEX, E-тип 3/4", 1" 16 предметов

Артикул

AV-740016

6,5 кг	2 шт.	пластик	38x30x8 см

Комплектация набора:

	Головка со вставкой HEX 107 мм	H17, H19, H22, H24
	Головка со вставкой TORX 107 мм	T60, T70, T80, T90, T100
	Головка E-типа 107 мм	E18, E20, E22, E24
	Адаптер-переходник ударный F 3/4" -F HEX 22мм	55 мм
	Адаптер-переходник ударный F 3/4" -F HEX 22мм	61 мм
	Ключ шестигранный Г-образный	4 мм



УНИВЕРСАЛЬНЫЙ ИНСТРУМЕНТ

Съёмники универсальные.....	стр. 81
Шланги и патрубки.....	стр. 84
Для смазки.....	стр. 85
Для узлов и агрегатов.....	стр. 85
Для поврежденного крепежа.....	стр. 86
Измерительный инструмент.....	стр. 88
Зажимной инструмент.....	стр. 89
Прочий универсальный инструмент.....	стр. 90

Съемник шкивов, ступиц 15 предметов

Артикул

AV-921056

- Опорная пластина - 1 шт.
- Силовой винт - 1 шт.
- Упорные насадки - 2 шт.
- Болты - 11шт.



Съемник шкивов, ступиц 46 предметов

Артикул

AV-921058

- Силовой болт (общая длина 130 мм) - 1 шт.
- Опорная пластина - 1 шт.
- Фиксирующие болты с различной длиной, диаметра и шагом резьбы - 30 шт.
- Шайбы - 11 шт.
- Насадка центрующая с выемкой - 1 шт.
- Насадка центрующая большая с конусом наружным - 1 шт.



Набор съемников сепараторного типа 30-50, 50-75мм 12 предметов

Артикул

AV-921054

- Съемник-сепаратор - 30x50, 50x75 мм - 2 шт.
- Винты - 4 шт.
- Удлинитель винтов - 4 шт.
- Н-образная траверса
- Силовой винт



Набор съемников с обратным молотком

Артикул

AV-921098

- Скользящий молот 2,3кг с направляющей
- Съемник ступицы
- Съемник ступицы глубокий
- Комплект лап по 3шт: 75мм, 100мм, 200мм
- Направляющая для 2х лапого съемника
- Направляющая для 3х лапого съемника
- Конус
- Крюк для выравнивания поверхностей
- Винты для съемников 150 и 200мм
- Резьбовые захваты - 2 шт
- Гайки - 2 шт.
- Комплект винтов для сбора 2-3х лапов съемников



Съемник шкивов, ступиц 13 предметов

Артикул

AV-921057

- Опорная пластина универсальная
- Упорный винт 150 мм
- Болты 60 мм - 6 шт.
- Болты 90 мм - 2 шт.
- Шайбы
- Скользящая насадка



Набор съемников с обратным молотком

Артикул

AV-921062

- Скользящий молотк 2,5 кг
- Направляющая штанга 570мм

Возможны 8 вариантов использования набора: внешний трехлапый съемник, внутренний трехлапый съемник, внешний двухлапый съемник, внутренний двухлапый съемник, выравнивание поверхностей, захват клюком, съемник ступицы, съемник ступицы глубокий.



Набор со съемником сепараторного типа 75-105мм 8 предметов

Артикул

AV-921055

- Удлиняющая основная штанга 200мм, 2 шт.
- Удлиняющая дополнительная штанга 200мм, 2 шт.
- Опорная балка
- Силовой болт 292мм
- Комплект крепежа



Набор съёмников внутренних подшипников, обратный молоток 5 предметов

Артикул

AV-921060



- Обратный молоток
- Адаптеры: 3/8" - 1/2" (10-14 мм); 9/16" - 11/16" (15-19 мм); 5/8" - 1" (18-25 мм); 1" - 1-1/4" (25-32 мм). – 4 шт.
- Пластиковый кейс

Съёмник 2-3 захватный комплект

Артикул

AV-921063



- Рамка трехлучевая диаметр 170мм
- Рамка двухлучевая 170мм
- Валы опорные 270 и 165мм
- Лапы: 3 комплекта по 3 шт.
- Ширина лап съёмника 14,5 мм
- Длина лап съёмника 120 мм / 230 мм / 280 мм

Комплект съёмников с сепаратором 15-58мм

Артикул

AV-921115



- Сепаратор 15-58мм, прямые захваты 50мм - 2 шт.
- H-образная рамка, винты 45мм

Набор съёмников внутренних подшипников, обратный молоток 9 предметов

Артикул

AV-921064



- Обратный молоток 1000мм, весом 940гр.
- Захваты: 8-10мм (5/16"-13/32"), 10-12мм (13/32"-15/32"), 12-14мм (15/32"-9/16"), 15-17мм (19/32"-11/16"), 17-20мм (11/16"-25/32"), 20-24мм (25/32"-15/16"), 25-29мм (1"-1-1/8"), 30-32мм (1-3/16"-1-1/4")

Набор съёмников с 3 захватами (обратный молоток)

Артикул

AV-921061



- Внутренних трехлапых съёмника 100мм (15-30 мм и 30-80мм) - 2 шт.
- Внешний трехлапый съёмник 100 (15-80 мм) - 1 шт.
- Обратный молоток - 1 шт.

Набор съёмник 2х-захватный 10 предметов

Артикул

AV-921165



80mm, 120mm, 160mm, 200mm

Съемник 2 захватный американского типа комплект

Артикул

AV-921080



- Съемник 2 захватный американского типа комплект
- Лапы комплект 2 шт.: 150мм, 200мм, 250мм
- Винт 180мм
- Опорная планка 160мм

Съемник 2-х лапый

Артикул

AV-921303	75мм
AV-921304	100мм
AV-921306	150мм
AV-921308	200мм
AV-921310	250мм
AV-921312	300мм



Шпильковерт

Артикул

AV-921002



Съемник двухлапый со стяжными болтами

Артикул

AV-921174	19-35мм
AV-921175	24-55мм



Съемник подшипников внутренний 12-38мм

Артикул

AV-921038



Съемник сепараторного типа

Артикул

AV-921050	30-50мм
AV-921051	50-75мм
AV-921052	75-105мм
AV-921053	105-150мм



Съемник 2-х лапый для подшипника генератора 2110

Артикул

AV-921070



Щипцы для снятия/установки хомутов шлангов
212мм

Артикул

AV-921102



Щипцы для снятия/установки хомутов шлангов
изогнутые 212мм

Артикул

AV-921104



Щипцы для снятия/установки хомутов шлангов
225мм

Артикул

AV-921103



Щипцы для снятия шлангов

Артикул

AV-921120



Набор зажимов 3шт

Артикул

AV-921189



Щипцы для пружинных хомутов с фиксатором

Артикул

AV-921116



Щипцы для пружинных хомутов (тип2)

Артикул

AV-921117



Масленка с жестким наконечником

Артикул

AV-921160 125мл
AV-921161 250мл



Масленка с гибким наконечником

Артикул

AV-921162 200мл
AV-921163 300мл



Шприц для густых смазок ручной

Артикул

AV-921136 440мл
AV-921159 300мл
AV-921171 500мл



Щипцы для плоских стопорных колец

Артикул

AV-921081



Набор шпильковертов 4 предмета

Артикул

AV-921094



6, 8, 10, 12мм

Съемник внутренних стопорных колец со сменными насадками 45 и 90 град

Артикул

AV-921100



Съемник внешних стопорных колец со сменными насадками 45 и 90 град

Артикул

AV-921099



Съемник уплотнительных колец

Артикул

AV-921075



Съемник уплотнительных колец плоский

Артикул

AV-921097



Набор экстрадлинных съемников сальников 6 предметов

Артикул

AV-921082



Набор гайколомов 9-27мм 4 предмета

Артикул

AV-921122



Гайколомы:

- 9-12мм
- 12-16мм
- 16-21мм
- 22-27мм

Набор головок-экстракторов 17-22мм, 5 предметов

Артикул

AV-921088



- Выколотка 17,19,21,22мм

Набор метчиков и плашек 40 предметов

Артикул

AV-921129



- Метчик метрический: М3х0.5, 3х0.6, 4х0.7, 4х0.75, 5х0.8, 5х0.9, 6х0.75, 6х1.0, 7х0.75, 7х1.0, 8х1.0, 8х1.25, 10х1.25, 10х1.5, 12х1.5, 12х1.75мм - 16 шт.
- Плашка метрическая: М3х0.5, 3х0.6, 4х0.7, 4х0.75, 5х0.8, 5х0.9, 6х0.75, 6х1.0, 7х0.75, 7х1.0, 8х1.0, 8х1.25, 10х1.25, 10х1.5, 12х1.5, 12х1.75мм - 16 шт.
- Метчик NPT: 1/8"-27 - 1 шт.
- Плашка NPT: 1/8"-27 - 1 шт.
- Т-образный ключ для метчиков : М3-М6 - 1 шт.
- Держатель плашек - 1 шт.
- Держатель метчиков: М3-М12 - 1 шт.
- Отвертка - 1 шт.
- Резьбомер - 1 шт.

Набор экстракторов поврежденных болтов, гаек,

Артикул

AV-921093



- Головки-экстракторы 3/8"dr. - 10, 12, 14, 17, 19мм
- Экстрактор винтовой 3/8"dr. - 4, 6 мм
- Экстрактор винтовой 1/2"dr. - 8, 10, 12 мм
- Адаптер М 1/4" HEX - М - 3/8" SQ
- Адаптер М 1/4" HEX - М - 1/2" SQ

Набор метчиков и плашек 20 предметов

Артикул

AV-921130



- Метчики: М3 х 0,5мм, М4 х 0,7мм, М5 х 0,8мм, М6 х 1,0мм, М7 х 1,0мм, М8 х 1,25мм, М9 х 1,25мм, М10 х 1,5мм, М12 х 1,75мм
- Метчикодержатель раздвижной М3-М12
- Плашки: М3 х 0,5мм, М4 х 0,7мм, М5 х 0,8мм, М6 х 1,0мм, М7 х 1,0мм, М8 х 1,25мм, М9 х 1,25мм, М10 х 1,5мм, М12 х 1,75мм
- Плашкодержатель М25

Набор метчиков и плашек 110 предметов

Артикул

AV-921172



- Метчик для проходных отверстий: М2х0.4, 3х0.5, 4х0.7, 5х0.8, 6х0.75, 6х1.0, 7х0.75, 7х1.0, 8х0.75, 8х1.0, 8х1.25, 9х0.75, 9х1.0, 9х1.25, 10х0.75, 10х1.0, 10х1.25, 10х1.5, 11х0.75, 11х1.0, 11х1.25, 11х1.5, 12х0.75, 12х1.0, 12х1.25, 12х1.5, 12х1.75, 14х1.0, 14х1.25, 14х1.5, 14х2.0, 16х1.0, 16х1.5, 16х2.0, 18х1.5мм - 35 шт.
- Метчик для глухих отверстий: М2х0.4, 3х0.5, 4х0.7, 5х0.8, 6х0.75, 6х1.0, 7х0.75, 7х1.0, 8х0.75, 8х1.0, 8х1.25, 9х0.75, 9х1.0, 9х1.25, 10х0.75, 10х1.0, 10х1.25, 10х1.5, 11х0.75, 11х1.0, 11х1.25, 11х1.5, 12х0.75, 12х1.0, 12х1.25, 12х1.5, 12х1.75, 14х1.0, 14х1.25, 14х1.5, 14х2.0, 16х1.0, 16х1.5, 16х2.0, 18х1.5мм - 35 шт.
- Плашка: М2х0.4, 3х0.5, 4х0.7, 5х0.8, 6х0.75, 6х1.0, 7х0.75, 7х1.0, 8х0.75, 8х1.0, 8х1.25, 9х0.75, 9х1.0, 9х1.25, 10х0.75, 10х1.0, 10х1.25, 10х1.5, 11х0.75, 11х1.0, 11х1.25, 11х1.5, 12х0.75, 12х1.0, 12х1.25, 12х1.5, 12х1.75, 14х1.0, 14х1.25, 14х1.5, 14х2.0, 16х1.0, 16х1.5, 16х2.0, 18х1.5мм - 35 шт.
- Т-образный ключ для метчиков : М6-М12 - 1 шт.
- Держатель плашек: М2-М10, М11-М20 - 2 шт.
- Держатель метчиков: М3-М12, М6-М20 - 2 шт.

Набор метчиков и плашек 110 предметов

Артикул

AV-921173



- Метчик для проходных отверстий: M2x0,4, 3x0,5, 4x0,7, 5x0,8, 6x0,75, 6x1,0, 7x0,75, 7x1,0, 8x0,75, 8x1,0, 8x1,25, 9x0,75, 9x1,0, 9x1,25, 10x0,75, 10x1,0, 10x1,25, 10x1,5, 11x0,75, 11x1,0, 11x1,25, 11x1,5, 12x0,75, 12x1,0, 12x1,25, 12x1,5, 12x1,75, 14x1,0, 14x1,25, 14x1,5, 14x2,0, 16x1,0, 16x1,5, 16x2,0, 18x1,5мм - 35 шт.
- Метчик для глухих отверстий: M2x0,4, 3x0,5, 4x0,7, 5x0,8, 6x0,75, 6x1,0, 7x0,75, 7x1,0, 8x0,75, 8x1,0, 8x1,25, 9x0,75, 9x1,0, 9x1,25, 10x0,75, 10x1,0, 10x1,25, 10x1,5, 11x0,75, 11x1,0, 11x1,25, 11x1,5, 12x0,75, 12x1,0, 12x1,25, 12x1,5, 12x1,75, 14x1,0, 14x1,25, 14x1,5, 14x2,0, 16x1,0, 16x1,5, 16x2,0, 18x1,5мм - 35 шт.
- Плашка: M2x0,4, 3x0,5, 4x0,7, 5x0,8, 6x0,75, 6x1,0, 7x0,75, 7x1,0, 8x0,75, 8x1,0, 8x1,25, 9x0,75, 9x1,0, 9x1,25, 10x0,75, 10x1,0, 10x1,25, 10x1,5, 11x0,75, 11x1,0, 11x1,25, 11x1,5, 12x0,75, 12x1,0, 12x1,25, 12x1,5, 12x1,75, 14x1,0, 14x1,25, 14x1,5, 14x2,0, 16x1,0, 16x1,5, 16x2,0, 18x1,5мм - 35 шт.
- Т-образный ключ для метчиков: M6-M12 - 1 шт.
- Держатель плашек: M2-M10, M11-M20 - 2 шт.
- Держатель метчиков: M3-M12, M6-M20 - 2 шт.

Набор экстракторов 6 предметов 3-25мм

Артикул

AV-921071



Набор экстракторов усиленных 6 предметов 3-25мм

Артикул

AV-921110



Набор головок-экстракторов для поврежденных болтов, гаек 9-27мм 15 предметов

Артикул

AV-921096

- Головки-экстракторы 3/8": 9,10,11,12,13,14,15,16,17,19мм
- Головки-экстракторы 1/2": 21,24,27мм



Набор экстракторов для демонтажа обломанных болтов, шпилек 1/8"-13/32" 10 предметов

Артикул

AV-921087

- 1/8", 5/32", 3/16", 1/4", 7/32", 9/32", 5/16", 11/32", 3/8", 13/32"



Набор головок-экстракторов коротких 9-19мм 11 предметов

Артикул

AV-921090



- Головки-экстракторы 3/8": 9,10,11,12,13,14,15,16,17,19мм
- Выколотка 7 x 90мм

Набор головок-экстракторов высоких 9-19мм 11 предметов

Артикул

AV-921089

- Головки-экстракторы высокие 3/8" dr: 9,10,11,12,13,14,15,16,17,19мм
- Выколотка 7x90мм - 1 шт.



Набор экстракторов 5 предметов 3-18мм

Артикул

AV-921072



Набор экстракторов усиленных 5 предметов 3-18мм

Артикул

AV-921111



Гайколом

Артикул

- AV-921151 9-12мм
- AV-921152 12-16мм
- AV-921153 16-21мм
- AV-921154 22-27мм



Головка-экстрактор для поврежденных болтов/гаек

Артикул

- AV-921179 17ммx50мм, 1/2"
- AV-921180 19ммx50мм, 1/2"
- AV-921181 21ммx50мм, 1/2"
- AV-921182 22ммx50мм, 1/2"



Угломер 1/2"dr

Артикул

AV-921083

Набор щупов изогнутых двойной 0,127-0,762мм;
0,005"-0,03" 26 лезвий

Артикул

AV-921123

Набор щупов изогнутых 0,203-0,66мм; 0,008"-0,026"
12 лезвий

Артикул

AV-921124

Набор щупов прямых 0,04-0,63мм; 0,0015"-0,025"
26 лезвий

Артикул

AV-921125

Набор щупов прямых остроконечных 0,05-1,00мм
20 лезвий

Артикул

AV-921126



Резьбомер 52 лезвия

Артикул

AV-921183



Рулетки

Артикул	Длина, м	Ширина, мм	Прорезиненный корпус	Функция автостоп
AV-971730	3	16	да	да
AV-971750	5	19	да	да
AV-971775	7,5	25	да	да



Рулетки

Артикул	Длина, м	Ширина, мм	Прорезиненный корпус	Функция автостоп
AV-970330	3	16	да	да
AV-970350	5	19	да	да



Струбцины G-образные

Артикул	Длина захвата, мм	Вес, кг
AV-941005	50	0,24
AV-941008	75	0,41
AV-941010	100	0,6
AV-941015	150	0,86



Тиски слесарные поворотные стальные

Артикул	Длина губок, мм	Ширина раскрытия, мм	Размер наковальни, мм	Сила зажима, КГС	Вес, кг
AV-940004	100	100	45x60	1500	7,2
AV-940006	150	155	52x82	2000	14,5
AV-940008	200	210	54x90	3000	16,5



Тиски слесарные поворотные чугунные

Артикул	Длина губок, мм	Ширина раскрытия, мм	Размер наковальни, мм	Сила зажима, КГС	Вес, кг
AV-940110	100	100	44x60	1200	5,2
AV-940115	150	155	50x82	1200	10
AV-940120	200	200	52x82	1200	16



Тиски слесарные настольные поворотные

Артикул	Длина губок, мм	Ширина раскрытия, мм	Вес, кг
AV-940305	50	50	1
AV-940306	60	60	1,1
AV-940308	75	75	1,2



Комплекты губок 2шт с винтами для стальных тисков

Артикул	Длина, мм	Для тисков
AV-940004J	100	AV-940004
AV-940006J	150	AV-940006
AV-940008J	200	AV-940008



Комплекты губок 2шт с винтами для чугунных тисков

Артикул	Длина, мм	Для тисков
AV-940110J	100	AV-940110
AV-940115J	150	AV-940115
AV-940120J	200	AV-940120



Поворотные рукоятки для стальных тисков

Артикул	Длина, мм	Для тисков
AV-940004H	200	AV-940004
AV-940006H	225	AV-940006
AV-940008H	230	AV-940008



Поворотные рукоятки для чугунных тисков

Артикул	Длина, мм	Для тисков
AV-940110H	200	AV-940110
AV-940115H	225	AV-940115
AV-940120H	230	AV-940120



Упор противооткатный резиновый 80x105x125мм
2шт

Артикул

AV-921069

80x105x125мм 2шт

Зеркало 83мм на телескопическом держателе
274-760мм

Артикул

AV-921138

Зеркало 57мм на телескопическом держателе
245-740мм

Артикул

AV-921137

Зеркало 50x75мм на телескопическом держателе
290-765мм

Артикул

AV-921191

Зеркало 40x65мм с подсветкой
на телескопическом держателе 290-880мм

Артикул

AV-921190



Стеклодомкрат двойной до 100кг

Артикул

AV-921155



Стеклодомкрат до 50кг

Артикул

AV-921128



Захват магнитный гибкий 570мм с подсветкой

Артикул

AV-921141



Магнитный захват гибкий 600мм

Артикул

AV-921140



Захват цанговый магнитный гибкий 610мм

Артикул

AV-921192



Захват цанговый гибкий 600мм

Артикул

AV-921139



Тарелки магнитные

Артикул

AV-921199 75мм
AV-921198 100мм
AV-921108 150мм

Захват цанговый магнитный гибкий 600мм
с подсветкой

Артикул

AV-921193

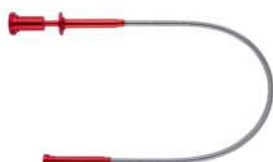

Тарелка магнитная двойная 240x140мм

Артикул

AV-921200



Захват магнитный 3,6кг телескопический
190-790мм с подсветкой

Артикул

AV-921194



Захват магнитный 4,5кг телескопический 170-760мм

Артикул

AV-921195



Захват магнитный 0,6кг телескопический 130-600мм

Артикул

AV-921196



Захват магнитный 2,2кг телескопический 130-550мм

Артикул

AV-921197



Набор напильников №2 200мм
5 предметов

Артикул

AV-921168



Браслет магнитный

Артикул

AV-921201



Кувалды

Артикул	Вес молота, кг	Длина рукоятки, мм	Вес, кг
AV-274001	1	230	1,093
AV-274015	1,5	240	1,6
AV-274002	2	260	2,08
AV-274003	3	540	3,33



Молотки с деревянной рукояткой

Артикул	Вес молота, кг	Длина рукоятки, мм	Вес, кг
AV-274300	0,3	280	0,368
AV-274500	0,5	327	0,626



Молотки с фиброгласовой рукояткой

Артикул	Вес молота, кг	Длина рукоятки, мм	Вес, кг
AV-275300	0,3	280	0,487
AV-275500	0,5	330	0,705
AV-275600	0,6	330	0,845



Ножи в алюминиевом корпусе с автоматическим фиксатором

Артикул	Ширина лезвия, мм	Материал корпуса	Лезвий в комплекте
AV-900718	18	металл, пластик	1
AV-900725	25	металл, пластик	1



Ножи с прорезиненной ручкой и автоматическим фиксатором

Артикул	Ширина лезвия, мм	Материал корпуса	Лезвий в комплекте
AV-900518	18	металл, пластик	1
AV-903518	18	металл, пластик	3
AV-903525	25	металл, пластик	3



Ножи с прорезиненной ручкой и винтовым фиксатором

Артикул	Ширина лезвия, мм	Материал корпуса	Лезвий в комплекте
AV-900525	25	металл, пластик	1



Нож трапецевидный

Артикул	Материал корпуса	Лезвий в комплекте
AV-900901	металл, пластик	1



Лезвия для ножа Extra Strong

Артикул	Ширина лезвия, мм	Материал	В комплекте
AV-910009	9	сталь/титан	10
AV-910018	18	сталь/титан	10
AV-910025	25	сталь/титан	10



СПЕЦИАЛЬНЫЙ ИНСТРУМЕНТ

Кузов

Тормозная система

Моторный отсек

Топливная система

Диагностика

ГБЦ.....	стр. 94
Для форсунок и датчиков.....	стр. 97
ГРМ.....	стр. 101
КПП.....	стр. 109
Поршневая.....	стр. 109
Съемники масляных фильтров.....	стр. 110
Диагностика.....	стр. 112
Топливная система.....	стр. 115
Подвеска.....	стр. 118
ШРУС.....	стр. 121
Съемники подшипников, сайлентблоков.....	стр. 122
Съемники ступиц.....	стр. 124
Съемники шаровых опор.....	стр. 125
Тормозная система.....	стр. 127
Кузов.....	стр. 129

Ходовая часть

Рассухариватель с набором
для замены сальников клапанов

Артикул

AV-920140

- Держатели опорной штанги - 2 шт.
- Опорная штанга - 1 шт.
- Рычаг - 1 шт.
- Прижимная втулка клапанной пружины - 1 шт.
- Крепёжные винты и штифты - 14 шт.
- Адаптеры резьбовые для подачи воздуха - 2 шт.
- Шланг воздушный - 1 шт.
- Адаптеры быстросъёмные для подключения компрессора - 4 шт.
- Щипцы для снятия маслосьёмных колпачков прямые - 1 шт.
- Щипцы для снятия маслосьёмных колпачков изогнутые - 1 шт.
- Оправки для установки маслосьёмных колпачков - 6 шт.
- Инструмент для снятия и установки сухарей клапанов - 1 шт.
- Кейс для хранения - 1 шт.



Комплект для снятия и установки сальников клапанов

Артикул

AV-920032

- Щипцы для снятия маслосьёмных колпачков 275мм
- Оправка 150мм
- Направляющие для маслосьёмных колпачков глубокой установки 10,8, 14,8мм
- Направляющие для маслосьёмных колпачков 5, 5,5, 6, 6,5, 7, 8мм и 3/8"



Щипцы удлиненные для снятия
маслоотражательных колпачков 275мм

Артикул

AV-920275



Набор головок 1/2" двенадцатигранных разрезных
специальных для инжекторов 3 предмета

Артикул

AV-920068

1/2" 14,17,19мм



Щипцы для снятия высоковольтных проводов
свечей зажигания 200мм

Артикул

AV-920090



Рассухариватель струбцинный
с насадками 10 предметов

Артикул

AV-920008

16, 19, 23, 25, 30 мм



Набор шестигранных шарнирных головок 3/8"
для свечей накала 8-16мм

Артикул

AV-920072

8,9,10,12,14,16мм



Щипцы для коннекторов изогнутые

Артикул

AV-920056



Щипцы для коннекторов свечей накаливания прямые

Артикул

AV-920055



Щипцы для снятия высоковольтных проводов
свечей зажигания 250мм

Артикул

AV-920067



Набор для восстановления
резьбы свечей зажигания 14мм

Артикул

AV-920128

- 4 ремонтных втулки высотой: 9,5, 11,1, 12,7, 19 мм
- Метчик (диаметр резьбы 14мм)



Съемник колпачков высоковольтных проводов
(MERCEDES с двиг. V6)

Артикул Размер,
мм

AV-929006 17
AV-929007 10



Mercedes-Benz



Головка двенадцатигранная разрезная
1/2" 14x119мм для инжекторов BMW, VW



Артикул Размер, мм L, длина Для моделей

AV-920069 14 119 BMW, VW
AV-920070 17 119 MB
AV-920071 19 119 MB



Mercedes-Benz

Съемник катушек зажигания VW, AUDI

Артикул Для моделей VAG

AV-927033 1.4, 1.6
AV-927034 V8, V12
AV-927035 V5, V6



Головка для болтов ГБЦ MAN
1/2" E20 "AV Steel"

Артикул

AV-935068



Приспособление для притирки
клапанов с карданом

Артикул

AV-920752 7мм 2110-12
AV-920753 8мм 2101-08



Головки шестигранные 1/2" для свечей зажигания
с магнитом 16,21мм, 2 предмета

Артикул

AV-920075



Съемник маслосъемных колпачков (цанга)
с запрессовкой

Артикул

AV-920768 7мм
AV-920764 8мм



Головка с длинной вставкой RIBE 1/2" M10x140мм
для болтов ГБЦ VW, AUDI

Артикул

AV-927020

VAG



Головка шестигранная для свечей зажигания
1/2" 16x70мм с пружиной

Артикул

AV-920079



Головка для свечей зажигания супертонкая
12-гр. 3/8" 14x90мм с магнитом

Артикул

AV-920078



Бит 1/4" для пластиковых заглушек VAG GEN 3

Артикул VAG

AV-920083



Головка для свечей зажигания супертонкая
12-гр. 3/8" 14x250мм с магнитом

Артикул

AV-920080



Головка 12-гранная разрезная 3/8" 14мм
для инжектора MB Sprinter

Артикул

AV-920074



Mercedes-Benz



Головка 1/2" с длинной вставкой TORX HOLEY
TH55x140мм для болтов ГБЦ FORD

Артикул

AV-933011



Головка с длинной вставкой TORX
с отверстием 1/2" TH50x140мм

Артикул

AV-933012



Головка с длинной вставкой SPLINE 1/2" M12x140мм

Артикул

AV-920085



Mercedes-Benz
GM, VAG



Головка 1/2" с длинной вставкой TORX T60x100мм

Артикул

AV-933013



Поверочная линейка 600мм

Артикул

AV-920116



Набор съемников форсунок Common Rail
с обратным молотком 14 предметов

Артикул ДИЗЕЛЬ

AV-926002



- Обратный молоток 3.9 кг
- Адаптер M14x1.5 для DELPHI
- Адаптер M17x1.0 для Bosch
- Адаптер M20x1.0 для DENSO
- Адаптер M24x1.0 для Siemens
- Адаптер M27x1.0 для Siemens
- Адаптер M27x1.0 для Bosch
- Адаптер M14x1.5
- Головка с вырезом 6-гр, L=100мм: 25, 27, 29, 30мм

Набор головок 1/2" для форсунок
25, 27, 29, 30мм 4 предмета

Артикул ДИЗЕЛЬ

AV-926010



Набор головок для снятия форсунок 7 предметов

Артикул

AV-920033



- Специальные головки 1/2" с вырезом 25,27,28,29,30мм
- 2 головки для Peugeot и Citroen 2.0 HDI 46мм

Набор для притирки седел форсунок
дизельного ДВС 10 предметов

Артикул

AV-920027



- 15x19мм плоская развертка
- 17x17мм угловая развертка
- 17x17мм плоская развертка
- 17x19мм плоская развертка
- 17x21мм угловая развертка
- 18x21мм плоская развертка
- 20x21мм плоская развертка
- Т-рукоятка с головкой 19мм 135x160мм
- Фреза 15.5x225мм
- Держатель 19x170мм
- Шестигранник 2.5мм

Набор для чистки посадочных мест инжекторов

Артикул

AV-920129



- Съёмник уплотнительных шайб
- Направляющая для чистки седла форсунки;
- Переходная втулка – 3 шт.
- Шестигранный ключ – 2 шт.
- Фреза 0°, Ø19 мм, 17 мм, 15 мм со ступенчатым профилем зуба – 3 шт.
- Удлиненные ершики для чистки колодцев – 2 шт.
- Короткие ершики для чистки колодцев – 2 шт.
- Направляющая гибкая
- Адаптер для коротких ершиков
- Металлическая шпилька с резьбой
- Заглушки – 5 шт.

Набор разрезных головок для снятия
сенсоров, датчиков (10-19мм) 6 предметов

Артикул

AV-920073



- Головки специальные с вырезом:**
- Головка 3/8" 10мм вырез 8,1мм
 - Головка 3/8" 11мм вырез 9,1мм
 - Головка 3/8" 12мм вырез 9,5мм
 - Головка 3/8" 14мм вырез 11мм
 - Головка 1/2" 17мм вырез 14,3мм
 - Головка 1/2" 19мм вырез 15мм

Набор головок 1/2" для снятия
кислородных датчиков 4 предмета

Артикул

AV-920041



- Головка для датчика:**
- 1/2" 28мм*78мм 12-гранная
 - 1/2" 27мм*82мм 12-гранная
 - 1/2" 22мм*80мм 12-гранная
 - 1/2" 22мм*108мм 6-гранная

Набор головок 3/8", 1/2" для снятия
кислородных датчиков 7 предметов

Артикул

AV-920042



- Головка для датчика:**
- 3/8" 22мм*50мм 6-гранная
 - 3/8" 22мм*90мм 6-гранная
 - 3/8" 27мм*74мм 6-гранная
 - 1/2" 22мм*30мм 6-гранная
 - 1/2" 22мм*80мм 6-гранная
 - 1/2" 27мм*78мм 12-гранная
 - 1/2" 29мм*90мм 6-гранная

Набор головок 3/8", 1/2" для снятия кислородных датчиков 10 предметов

Артикул

AV-920043



Головка для датчика:

- 1/2" 29мм x 90мм прорезь 7мм
- 1/2" 27мм x 82мм 12-гранная
- 1/2" 22мм x 50мм 6-гранная
- 1/2" 28мм x 78мм 12-гранная
- 1/2" 22мм x 80мм 12-гранная
- 1/2" 22мм x 108мм 6-гранная
- 3/8" 7/8" x 90мм прорезь 20мм
- 3/8" 1-1/16" x 74мм 6-гранная
- 3/8" 22мм x 31мм 6-гранная
- 3/8" 7/8" x 80мм 6-гранная

Набор для снятия форсунок с грузовых а/м

Артикул

AV-935001



- Головка (4 зуба), длина 72 мм, посадочный квадрат 1/2"
- Головка (4 зуба), длина 70 мм, размер под ключ 32 мм, болт M14x1,5
- Головка (4 зуба), длина 120 мм, размер под ключ 32 мм
- Головка разрезная (3 зуба), длина 120 мм, посадочный квадрат 1/2"

Набор для снятия форсунок с обратным молотком 8 предметов

Артикул

AV-926016



- Скользящий молот - 1,75кг/3,1lb - длина 350мм - 1 шт.
- Адаптер M27x1,0 Bosch тип - 1 шт.
- Адаптер M22x1,5 внешн. резьба - 1 шт.
- Адаптер M17x1,0 внутр. резьба - 1 шт.
- Адаптер M12x1,75 внутр. резьба - 1 шт.
- Адаптер M10x1,75 внутр. резьба - 1 шт.
- Адаптер - 1 шт.
- Съёмник - 1 шт.

Набор для снятия кислородных датчиков и восстановления резьбы

Артикул

AV-920040



- Головка для кислородного датчика 1/2" 22мм*50мм
- Головка для датчика вакуума 3/8" 22мм*31мм
- Головка для датчика вакуума 6-гранная 3/8" 22мм*80мм
- Метчик для восстановления резьбы M12x1,25мм
- Метчик для восстановления резьбы M18x1,5мм

Съёмник дизельных форсунок Mercedes Sprinter 611,612,613 CDI

Артикул

AV-929002

ДИЗЕЛЬ



- Обратный молот вес - 1,85кг, на оси 470мм
- С-образный захват
- Адаптер с внутренней резьбой для прямого монтажа на форсунку

Съёмник дизельных форсунок MERCEDES C, E класс

Артикул

AV-926003

ДИЗЕЛЬ



- Головка разрезная 29 мм / 1/2" / длина 78 мм
- Головка с шестигранной вставкой 10мм для извлечения внутренней части форсунки
- Съёмник форсунок

Ключ рожковый 12-гранный для топливных трубок, 17мм

Артикул **ДИЗЕЛЬ**
AV-926014



Ключ рожковый 12-гранный для топливных трубок, 14мм

Артикул **ДИЗЕЛЬ**
AV-926015



Головка 1/2" 28мм для форсунок SCANIA, VOLVO HGV

Артикул 
AV-935002 



Головка с 4 зубцами для форсунок MB, NEOPLAN, SETRA

Артикул 
AV-935003 



Головка со вставкой HEX 1/2" 10мм с отверстием 7,5мм для разбора форсунок

Артикул **ДИЗЕЛЬ**
AV-926012





Головка для форсунок 1/2" 22x100мм

Артикул **ДИЗЕЛЬ**
AV-926008



Головка для форсунок 1/2" 27мм BMW, FIAT, FORD

Артикул 
AV-926007 

ДИЗЕЛЬ



Головка для форсунок 1/2" 21мм FORD

Артикул 
AV-926005 **ДИЗЕЛЬ**



Головка для форсунок 1/2" 22мм NISSAN, VW

Артикул 
AV-926006 **ДИЗЕЛЬ, VW**



Головка для датчика кислорода (лямбда-зонда) 3/8" 22x30мм

Артикул
AV-920034



Головка для датчика кислорода (лямбда-зонда) 1/2" 22x50мм

Артикул
AV-920035



Головка для датчика кислорода (лямбда-зонда) 3/8" 22x80мм 8мм

Артикул
AV-920036



Головка для датчика кислорода (лямбда-зонда) 3/8"

Артикул
AV-920038



Головка для датчика кислорода (лямбда-зонда) 1/2" 22x90мм 20мм

Артикул
AV-920039



Набор головок 3/8" для L-соединений
на грузовиках 12,14,17,19,22мм

Артикул

AV-935004



- Головки 3/8" 12,14,17,19,22мм

Набор для чистки
посадочных мест инжекторов

Артикул

AV-920129



- Съёмник уплотнительных шайб
- Направляющая для чистки седла форсунки
- Переходная втулка – 3 шт.
- Шестигранный ключ – 2 шт.
- Фреза 0°, Ø19 мм, 17 мм, 15 мм со ступенчатым профилем зуба – 3 шт.
- Удлиненные ершики для чистки колодцев – 2 шт.
- Короткие ершики для чистки колодцев – 2 шт.
- Направляющая гибкая
- Адаптер для коротких ершиков
- Металлическая шпилька с резьбой
- Заглушки – 5 шт.

Головка для датчика давления масла 1/2" 29x90мм

Артикул

AV-920061



Головка для датчика давления масла 3/8" 27x76мм

Артикул

AV-920064



Головка для датчика вакуума
3/8" 22x90мм

Артикул

AV-920062



Головка для датчика кислорода (лямбда-зонда)
экстрадлинная 1/2" 22x150мм

Артикул

AV-920086



Головка для датчика кислорода
(лямбда-зонда) 3/8" 22x30x82мм

Артикул

AV-920065



Головка для датчика кислорода
(лямбда-зонда) 1/2" 22x90мм

Артикул

AV-920087



Набор для регулировки фаз ГРМ VAG 1.4, 1.6 FSI, TSI

Артикул

AV-927001



- Фиксатор распредвалов VAG T10171
- Фиксатор коленвала VAG T10340
- Стопор T20046 для плунжера натяжителя
- Стойка под индикаторную головку T10170

Набор для регулировки фаз ГРМ VAG 1.2, 1.4, 1.6 FSI, 1.4 TSI

Артикул

AV-927002



- T10171 Фиксатор распредвала
- T10170 Держатель микрометра часового типа
- T10340 Фиксатор коленвала
- T40011 Фиксатор ролика натяжителя ремня
- T10414 Фиксатор распредвала
- T10341 Направляющие штифты
- Микрометр часового типа. Диапазон измерений от 0-8мм, точность 0,01мм

Набор для регулировки распредвала VW-1,2л 4 предмета

Артикул

AV-920004



- Фиксатор распределительного вала: T10120 1 шт.
- Фиксаторы распределительного вала: T10123 2 шт.
- Фиксатор маховика: T10121 1 шт.

Набор головок регулировки распредвала VAG 1.8/2.0 TFSI

Артикул

AV-927004



- В составе 3 приспособления с приводом 3/8":**
- Приспособление OEM VAG T10352
 - Приспособление OEM VAG T10352/1
 - Приспособление OEM VAG T10352/2

Набор для блокировки шкивов VAG 19 предметов

Артикул

AV-927008



- OEM номер: 18G 1570
- 1 - Фиксатор распредвала Opel, Saab
- Подходит для двигателей V6 2.5, 2.6
- OEM номер: KM 800/1
- 1 - Фиксатор распредвала Opel, Saab
- Подходит для двигателей V6 2.5, 2.6
- OEM номер: KM 800/2
- 1 - Фиксатор распредвалов Opel
- Подходит для двигателей 16V 1.4L, 1.6L, 1.8L
- OEM номер: KM 852
- 1 - Фиксатор распредвалов Opel
- Подходит для дизельных 1.7D и бензиновых 16-клапанных двигателей 1.8L, 2.0L, 2.2L Turbo
- OEM номер: KM 853
- 1 - Установочная планка для распределительных валов Ford
- OEM номер: 21-162B / 303-376
- 1 - Фиксатор маховика Opel
- Подходит для дизельных 1.6L, 1.7L и бензиновых ОНС двигателей 1.2L, 1.4L, 1.6L, 1.8L, 2.0L
- OEM номер: KM 517B
- 6 - Фиксаторов различного диаметра
- 1 - Фиксатор маховика Citroën, Fiat, Peugeot

Ключ водяной помпы VAG

Артикул

AV-927010



Набор для фиксации шкива VAG 3 предмета

Артикул

AV-920006



- Штифт для фиксации шкива ТНВД и распредвала VAG T20102 / VAG 3359
- Инструмент для фиксации коленчатого вала VAG T10050
- Фиксатор ролика натяжителя ремня ГРМ VAG T10008 / VAG 310-084 / VAG 23-0058

Набор фиксаторов для PORSCHE CAYENNE V8 4.5, 4.8, PANAMERA V6 3.6, AUDI Q7

Артикул

AV-927007



- Шаблоны для фиксации распределительных валов – 2 шт.
- Стопор коленвала OEM 9595/1 Porsche Cayenne (9PA)

Набор для фиксации шкива VAG 6 предметов

Артикул

AV-920014



- Engine Codes:** 1.2D:ANY,AYZ : 1.4:AMF,ATL BHC : 1.9D:AJM,ANU,ARL ASZ ATD ATJ AUY AVB AVF AWX AXR BSW BTB BVK

Набор фиксаторов распредвалов
для VAG 2.4, 3.2 FSI

Артикул

AV-927036



- Фиксаторы распредвалов VAG T40070
- Адаптер для проворота коленчатого вала VAG T40058
- Фиксатор коленчатого вала VAG T40069
- Фиксатор натяжителя ГРМ VAG T40071
- Болты крепления фиксаторов распредвала

Набор для регулировки VAG
2.4/2.5D,SDI,TDICR

Артикул

AV-927003



- Приспособление для фиксации шкива виброгасителя - T10025
- Стопор распредвала - 2065A
- Фиксатор зубчатого колеса ТНВД - 2064
- Накладной ключ для регулировки натяжного ролика зубчатого ремня GPM- 3355
- Штифт для фиксации коленчатого вала двигателей VW Crafter - T50009
- Комплекты щупов - 2шт.

Набор инструментов для регулировки фаз
ГРМ VAG 1.8/2.0 TSI/TFSI

Артикул

AV-927038



- Ключ клапана фазорегуляторов:
- VAG T10352
- VAG T10352/1
- VAG T10352/2
- Оправка для запрессовки сальника T10368
- Адаптеры для перемещения ползунков T40196 - 4 шт.
- Оправка для запрессовки сальника коленвала T10354
- Фиксатор устройств натяжения поликлиновых ремней T10060A - шт.
- Стопор для плунжера натяжителя T40011/ T20046 - 2 шт.
- Инструмент для натяжного элемента зубчатого ремня T40098
- Приспособление для фиксации натяжителя цепи T40267 - 2 шт.
- Фиксатор распредвалов T40271/1
- Фиксатор распредвалов T40271/2

Фиксатор распределительного вала AUDI, VW V8

Артикул

AV-927011



Щипцы для хомутов шлангов турбин VAG

Артикул

AV-927028

Фиксатор коленчатого вала M14xP1.5
для VW, AUDI 1.4, 1.6 FSI, TSI

Артикул

AV-927031



Фиксатор распределительного вала AUDI, VW V6

Артикул

AV-927012



Ключ для регулировки распредвала VAG, 3/8"

Артикул

AV-927026

Фиксатор коленчатого вала M12xP1.5
для VW, AUDI

Артикул

AV-927029

Фиксатор коленчатого вала M18xP1.5
для VW, AUDI

Артикул

AV-927030

Фиксатор коленчатого вала M14xP1.5
для VW, AUDI 2.0, 2.4, 2.8, 3.0, 3.2 FSI

Артикул

AV-927032



Комплект для регулировки зажигания
BMW N51/N52/N54

Артикул

AV-928002



- Головка для датчика 1/2" 28мм*78мм 12-гранная
- Головка для датчика 1/2" 27мм*82мм 12-гранная
- Головка для датчика 1/2" 22мм*80мм 12-гранная
- Головка для датчика 1/2" 22мм*108мм 6-гранная

Комплект для регулировки зажигания BMW N20/N26

Артикул

AV-928003



- Фиксатор распредвала BMW - 1 шт.
- Фиксатор коленвала BMW - 1 шт.
- Натяжное приспособление BMW - 1 шт.
- Фиксатор маркерных дисков VANOS - 1 шт.
- Крепежные винты - 4 шт.

Набор фиксаторов BMW, Mini N13/N18

Артикул

AV-928006



- Шаблон для фиксации распределительных валов BMW - 11 7 440/117440/117 440
- Фиксатор коленчатого вала BMW 11 9 590/119590/119 590
- Фиксатор коленчатого вала (автоматическая коробка) - 2299362
- Натяжитель цепи BMW - 11 9 340/119340/119 340
- Болты крепления 3 шт.

Набор фиксаторов BMW M47/M57

Артикул

AV-928005



- Фиксатор распредвалов BMW 11 6 320/116320/116 320. Состоит из двух частей: установочный шаблон - 11 6 321/116321/116 321 и держатель 11 6 322/116322/116 322
- Фиксирующий штифт коленвала BMW 11 2 300/112300/112 300
- Фиксирующие штифты плунжера и натяжителя - 11 3 340/113340/113 340 - 2 шт.
- Фиксирующий штифт маховика в BMT - 11 5 180/115180/115 180
- Фиксирующий штифт маховика в BMT - 11 6 080/116080/116 080

Набор фиксаторов для регулировки ГРМ BMW S63TU

Артикул

AV-928016



- Фиксатор коленвала (фиксирующий штифт) BMW - 11 9 190/119190/119 190
- Кронштейн для фиксации коленчатого вала BMW - 11 8 570/118570/118 570
- Приспособление для натяжения цепи ГРМ BMW 2249162/2 249 162 или 83302249162/83 30 2 249 162
- Шаблоны распредвалов BMW 83302249117/83 30 2 249 117 или 2249117/2 249 117 состоит из инструментов: 1 - 2249137/2 249 137 или 83302249137/83 30 2 249 137 2 - 2249140/2 249 140 или 83302249140/83 30 2 249 140 3 - 2249144/2 249 144 или 83302249144/83 38 2 249 144 4 - 2249159/2 249 159 или 83302249159/83 30 2 249 159

Ключ для фиксации шкивов AUDI

Артикул

AV-927027

Набор для фиксации распредвала
VW, AUDI 2.5TDI, 3.3TDI

Артикул

AV-927006



- 2шт. фиксирующие планки для распределительных валов. OEM-номер: 3458
- 1шт. фиксатор коленчатого вала. OEM-номер: 3242

Головка ударная TORX с отверстием 1/2"
ТН100 для MB M271, M270

Артикул

AV-929001

Ключ для регулировки натяжения ремня
ГРМ VAG 2.5TDI 32мм

Артикул

AV-927005



Набор фиксаторов BMW N62/N73

Артикул

AV-928007

- Фиксатор распредвала BANK1/BANK2
- Фиксатор маховика коленчатого вала BMW 119190
- Прижимная планка с болтом для шаблонов BMW 119460
- Натяжитель цепи BMW 119 340
- Градуированная шайба BMW 113460 – используется для визуального контроля при затяжки на заданный угол центрального болта
- Приспособление для BMW 119450 для удерживания от проворачивания коленчатого вала при затяжке центрального болта
- Стрелка используется для определения угла положения коленчатого вала
- Шайба BMW 11 9 452
- Шестигранная головка
- Спецключ BMW 117270



Набор фиксаторов для MB M270 & M274

Артикул

AV-929013

- Фиксатор распределительного вала Mercedes-Benz. OEM 270 589 00 61 00
- Сменные прижимы к фиксатору распределительного вала
- Болты крепления фиксаторов
- Торцевая головка TH100 (TORX с отверстием) для фазорегуляторов. OEM 271 589 00 10 00 09 / 11CW



Набор для установки ГРМ BMW N12 / N14, PSA

Артикул

AV-928017

- Шаблон для фиксации распределительных валов BMW MINI. Оригинальный номер: 119550 2 детали
- Шаблон для фиксации распредвалов. Оригинальный номер: 119540
- Контр опора. Оригинальный номер: 119552
- Фиксатор коленчатого вала BMW MINI. Оригинальный номер: 119590
- Натяжитель цепи в сборе. Оригинальный номер: 119340
- Болты крепления - 4 шт.



Набор фиксаторов ГРМ VAG 1.4 EA211

Артикул

AV-927043

- Фиксатор распредвала VAG - T10504
- Фиксатор распредвала VAG - T10494
- Фиксатор распредвала VAG - T40077
- Ключ натяжного ролика VAG - T10499
- Фиксатор для шестерен распредвала VAG - T10476
- Фиксатор коленчатого вала VAG - T10340
- Шестигранный ключ для натяжителя VAG - T10264
- Струнчатые штифты VAG - T10504/1 короткий и VAG - T10504/2 длинный



Набор фиксаторов шкива RENAULT

Артикул

AV-931003

- Фиксатор коленвала, 2 шт.
- Установочная планка распредвалов, 1 шт.
- Монтажная пластина планки, 1 шт.



Набор для ремонта цепи MERCEDES

Артикул

AV-929014

- Приспособление для выпрессовки звеньев
- Приспособление для запрессовки звеньев
- Комплект съемных губок
- Комплект запасных звеньев
- Комплект запасных шпилек



Фиксатор шкива RENAULT, NISSAN

Артикул

AV-931004



Держатель шкива коленчатого вала HONDA Acura

Артикул

AV-930001



Набор для регулировки фаз ГРМ RENAULT

Артикул

AV-931009



- Фиксатор коленвала. OEM номер: MOT 1054
- Фиксатор ГРМ. OEM номер: MOT 910
- Инструмент для фиксации натяжного механизма приводного ремня навесных агрегатов. OEM номер: MOT 1318
- Ключ для натяжного ролика. OEM номер: MOT 1135
- Фиксатор ГРМ

Набор фиксаторов распредвала для установки фаз ГРМ RENAULT

Артикул

AV-931012



- Фиксатор зубчатых шкивов распредвалов MOT 1490-01
- Фиксатор распредвалов MOT 1496
- Фиксатор коленвала вала MOT 1340
- Ключ для натяжения ролика Renault MOT 1312
- Приспособление для натяжного ролика Renault MOT 1386
- Фиксирующее приспособление для ГРМ MOT 1318
- Фиксатор ГРМ Renault MOT 910
- Фиксатор распредвалов MOT 1337
- Фиксатор коленвала MOT 1489
- Ключ для натяжного ролика Renault MOT 1384
- Ключ для натяжного ролика ГРМ Renault MOT 1348
- Ключ для натяжного ролика Renault MOT 1135
- Фиксатор ГРМ Renault MOT 1054

Набор фиксаторов распредвала и водяного насоса для установки фаз ГРМ (OPEL, GM)

Артикул

AV-932005



- Применение: Z22SE, Z22YH
- Фиксатор распредвалов; OEM: KM 6148
 - Фиксатор натяжителя цепи; OEM: KM 6077
 - Съемник водяного насоса; OEM: KM-J-43651
 - Болты крепления

Набор фиксаторов распредвала для установки фаз ГРМ для OPEL

Артикул

AV-932004



- Установочная планка для датчика положения распредвала впускных клапанов OEM: KM-954
- Фиксатор коленчатого вала OEM: KM-952
- Установочная планка для распредвалов OEM: KM-953
- Фиксатор ролика натяжителя цепи OEM: KM-955
- 2 Установочных штифта распредвалов OEM: EN-46789
- 2 Установочных штифта распредвалов OEM: EN-46781
- Фиксатор коленчатого вала OEM: EN-46785
- Фиксатор маховика OEM: KM-46788
- Фиксатор зубчатых колес распределительных валов OEM: KM-852
- 2 Фиксатора распределительных валов OEM: KM-853 / EN-853
- Фиксатор ТНВД OEM: KM-927
- Фиксатор распредвала OEM: KM-932
- Фиксатор коленвала OEM: KM-929
- 2 Регулировочных приспособления OEM: KM-933
- Фиксатор маховика коленвала OEM: KM-911/ EN-911
- Съемник водяного насоса OEM: KM-J-43651

Набор фиксаторов валов для диз. двигателей с цепным приводом ГРМ RENAULT, NISSAN,

Артикул

AV-931010



- Ключ для удержания шкива коленвала. OEM номер: EN-48334
- Планка для фиксации распредвалов. OEM номер: MOT 1769
- Установочное приспособление для шестерней распредвалов. OEM номер: MOT 1773
- Фиксатор коленвала. OEM номер: MOT 1766
- Фиксатор натяжителя ремня
- Фиксатор натяжителя ремня

Набор для блокировки шкивов OPEL, VAUXHALL, FIAT 1.6, 1.8 16V

Артикул

AV-932001



- Разборный фиксатор зубчатых колес KM-6340, 2 шт.
- Фиксатор маховика Opel KM-6625
- Штифт для натяжителя KM-6333
- Штифт для натяжителя KM-6130
- Фиксатор распредвала KM-6628-A
- Стопор маховика KM-911

Набор для фиксации коленвала
и распредвала PEUGEOT, CITROEN 1.0, 1.2

Артикул

AV-934007



- Фиксатор маховика коленчатого вала PSA 0109-2A - 1 шт.
- Фиксатор распредвала PSA 0109-2B - 1 шт.

Набор для регулировки ГРМ
FIAT и PSA 2.2, 2.3, 3.0

Артикул

AV-931001



- Приспособление для фиксации шкива коленвала OEM: 303-1510 - 1 шт.
- Фиксатор коленвала - 1 шт.
- Приспособление для фиксации маховика - 1 шт.
- Приспособление для фиксации маховика - 1 шт.
- Фиксатор коленвала OEM: 99360615 - 1 шт.
- Фиксаторы распредвала OEM: 99360614 - 1 шт.
- Монтажное приспособление для сальника коленчатого вала OEM: 303-679A - 1 шт.
- Фиксатор положения коленчатого вала - 1 шт.
- Инструмент для установки масляного насоса - 1 шт.
- Фиксатор маховика при установке ДПКВ - 1 шт.
- Головка для установки датчика системы охлаждения - 1 шт.
- Фиксатор распредвала - 1 шт.
- Фиксаторы распредвала - 1 шт.
- Монтажное приспособление для передней крышки OEM: 303-682 - 1 шт.
- Фиксатор коленвала OEM: 2 000 018 200, 18G 1671, 07LAG-PT20100 - 1 шт.

Набор фиксаторов FORD 1.6 Duratec

Артикул

AV-933006



- Фиксатор натяжителя FORD OEM: 303-748
- Фиксатор распредвала FORD OEM: 303-1097
- Фиксирующий штифт FORD OEM: 303-735
- Фиксатор распредвала FORD OEM: 303-1552
- Фиксатор коленвала FORD OEM: 303-1270
- Фиксатор демпфера крутильных колебаний FORD OEM: 303-1550

Набор фиксаторов для FORD EcoBoost 2.0

Артикул

AV-920005



- Шаблон для фиксации распределительных валов: 303-1504 (2011 г.)
- Шаблон для фиксации распределительных валов: 303-1565 (2011 г.)
- Инструмент для установки датчика коленвала: Ford 303-1521
- Фиксатор коленвала: 303-748
- Штифт для ролика натяжителя (2мм)

Набор фиксаторов универсальный
FORD, MAZDA

Артикул

AV-933002



- Фиксаторы шестерни ТНВД (2 шт.) (5,8 мм). OEM 21-260 / 303-732
- Фиксатор коленчатого вала. OEM 21-163 / 303-620
- Фиксатор коленчатого вала. OEM 21-210 / 303-507
- Фиксатор коленчатого вала. OEM 21-104 / 303-193
- Фиксатор маховика. OEM 21-168 / 303-393
- Съемник шестерни распределительного вала. OEM 21-229 / 303-651
- Установочная планка для распределительных валов. OEM 21-162B / 303-376 / 303-376B
- Фиксатор маховика (9,4 мм). OEM 21-262 / 303-734
- Фиксатор ролика натяжителя ремня Ford. OEM 303-1054
- Фиксатор коленчатого вала Ford. OEM 303-748
- Фиксатор шестерни распределительных валов Ford. OEM 303-1097
- Фиксатор маховика. OEM 303-1059
- Фиксатор шестерни распределительного вала (8 мм). OEM 0194B / 21-263 / 303-735

Фиксатор демпфера крутильных колебаний
FORD OEM: 303-1550

Артикул

AV-933005



- Фиксаторы шкивов 8 шт

Набор фиксаторов FORD 5 предметов

Артикул

AV-933004



- Пластина для фиксации распредвала
- 4 фиксатора для фиксации коленвалов

Набор фиксаторов FORD, MAZDA

Артикул

AV-933003



- Фиксатор маховика. OEM номер: 21-168 / 303-393
- Адаптер фиксатора маховика. OEM номер: 303-393-01
- Адаптер фиксатора маховика. OEM номер: 303-393-02
- Фиксатор коленвала. OEM номер: 23-059 / 310-085
- Фиксатор ТНВД. OEM номер: 301 / T20102 / U40074
- Натяжитель ремня привода ГРМ. OEM номер: 23-058/ 310-084
- Стопор для фиксации шкива ТНВД. OEM номер: 23-047 / 2064
- Фиксатор шестерни ТНВД. OEM номер: 23-019
- Фиксатор Ø9,5 мм. OEM номер: 21-123
- Фиксатор Ø12,7 мм. OEM номер: 21-020
- Фиксатор коленчатого вала. OEM номер: 21-104 / 303-193
- Фиксатор маховика. OEM номер: 303-1059
- Фиксатор маховика. OEM номер: 21-168 / 303-393-01
- Фиксатор маховика. OEM номер: 21-262 / 303-734
- Фиксатор шестерни распределительного вала. OEM номер: 0194В / 21-263 / 303-735
- Фиксатор маховика. OEM номер: 21-262 / 303-734
- Комплект щупов: 0.2 мм и 0.3 мм
- Фиксатор распредвала. OEM номер: 303-1061
- Фиксатор распредвала
- Пластина для фиксации распредвалов (прямая)

Набор для регулировки дизельного двигателя FORD

Артикул

AV-926013



- Фиксатор коленвала резьба M10
- Съемник зубчатых колес распредвалов
- Фиксатор распредвала
- Фиксатор зубчатого колеса топливного насоса 2шт
- Фиксатор коленвала
- Стопор венца маховика (3 детали)
- Фиксатор коленвала
- Фиксатор коленвала
- Фиксатор маховика коленвала

Ключ универсальный для фиксации шкивов

Артикул

AV-920009



- 3,5мм
- 6мм
- 4мм
- 7мм
- 4,5мм
- 10мм
- 5мм

Набор для регулировки зажигания FORD

Артикул

AV-920007



- Фиксатор венца маховика FORD 303-39
- Фиксатор коленвала FORD 303-193
- Съемник шестерни распредвала FORD 3
- Фиксатор шестерни распредвала (штифт)
- Фиксатор коленвала FORD 303-507
- Фиксатор коленвала FORD 303-748
- Фиксатор коленвала FORD 303-620
- Фиксатор коленвала FORD 303-734
- Фиксатор распределительных валов FORD 303-376
- Фиксатор распределительных валов FORD 303-376
- Фиксатор фазорегуляторов FORD 303-1097

Набор фиксаторов для LAND ROVER 2.0

Артикул

AV-934001



- Фиксатор коленвала - 303-748
- Фиксатор распределительного вала двигателя - 303-1565 или JLR-303-1600
- Инструмент выравнивания датчика положения коленчатого вала - 303-1521
- Фиксатор демфера коленчатого вала - JLR 303-1595
- Фиксатор венца маховика - JLR 303-1594
- Винт

Набор инструмента для снятия/установки шкивов генераторов 13 предметов

Артикул

AV-920020



- Головка со вставкой L=110: M10 (SPLINE), T50 (TORX)
- Бита 10мм L=75: M8, M10, H8, H10, T40, T50
- Специальные адаптеры: 33Tx19,5мм, 33Tx19,2мм, HEXx17мм, HEXx28мм, 4-х зубцовый x 30,2мм
- Адаптер-переходник F1/2" F10мм

Инструмент для шкива генератора 1/2"

Артикул

Размер, мм

AV-920131	T50x110
AV-920132	M10x110



Набор для демонтажа муфты
компрессора кондиционера

Артикул

AV-920050



- Опорная пластина для снятия шкива - 1 шт.
- Опорные шайбы - 2 шт.
- Съёмники муфт - 3 шт.
- Силовой винт - 1 шт.
- Монтажные винты - 5 шт.

Фиксатор шкивов универсальный регулируемый

Артикул

AV-920031



- Рукоятка фиксатора шкивов универсальная
- 4 комплекта фиксаторов - по 2 шт.
- 2 гайки

Набор фиксаторов валов VAG FSI,TSI,TFSI
1.0/1.2/1.4/1.6л

Артикул

AV-927041



- Фиксаторы валов 4шт
- Ключ 1 шт
- Монтажное приспособление 1шт

Набор инструмента для снятия/установки
шкивов генераторов 13 предметов

Артикул

AV-920051



- Головка со вставкой 1/2" L=110: M10 (SPLINE), T50 (TORX)
- Головка со вставкой 1/2" L=140: M10 (SPLINE)
- Головка со вставкой 3/8" L=80: M10 (SPLINE)
- Бита 10мм L=75: M8, M10, H8, H10, T40, T50
- Бита 12мм L=64: M10
- Специальные адаптеры: 33Tx15мм, 33Tx 22мм, HEX 22мм, HEX 19x28мм, HEX 22,22x28мм, 4-х зубцовый круглый x 35мм
- Адаптер-переходник F1/2"- F10мм

Фиксатор шкивов универсальный

Артикул

AV-920030



- Рукоятка фиксатора шкивов универсальная
- 4 комплекта фиксаторов - по 2 шт.
- 2 гайки

Набор фиксаторов валов для дизельных двигателей
FIAT Ducato, IVECO Daily

Артикул

AV-931002



- Фиксатор распредвала - 2 шт.
- Фиксатор зубчатого колеса распредвала - 1 шт.
- Фиксатор коленчатого вала (двигателя выпущенные в 2005 году) - 1 шт.
- Фиксатор коленчатого вала (двигателя выпущенные после 2006 года) - 1 шт.

Набор для регулировки ГРМ
Chrysler, Dodge 2.9

Артикул

AV-933014



- Установочный шаблон для распредвала
- Фиксатор коленвала

Ключ подтяжки ГРМ Приора, Гранта

Артикул

AV-920423

Ключ для фиксации шкивов
универсальный

Артикул

AV-933009



Приспособление для фиксации
распределительных шкивов

Артикул

AV-920130



- Специальная конструкция с 4-мя упорами
- Дополнительный упор

Набор для монтажа/демонтажа шпилек
6,8,10мм 9 предметов

Артикул

AV-921095



- Насадки для демонтажа шпилек 4шт.: M6x1,0; M8x1,25; M10x1,25; M10x1,5
- Насадки для монтажа шпилек 4шт.: M6x1,0; M8x1,25; M10x1,25; M10x1,5
- Ключ шестигранный

Головка со вставкой SPLINE
с отверстием 1/2" MН16x55

Артикул

AV-927021



Головка со вставкой SPLINE 1/2" M7x55мм
для VW, AUDI

Артикул

AV-927023



Ключ для крышки фильтра коробок VAG DSG
24x199мм

Артикул

AV-927039



Ключ укороченный для крышки фильтра
коробок VAG DSG 24x199мм

Артикул

AV-927040



Оправка диска сцепления ВАЗ
+ запрессовка сальников

Артикул

AV-922186



Клещи для установки поршневых колец

Артикул

AV-920113 50-100мм
AV-920114 80-120мм
AV-920115 100-160мм



Оправка поршневых колец

Артикул

AV-920023 3" 53-125мм
AV-920024 4" 90-175мм
AV-920026 6" 60-195мм



Головка 59зубц для снятия кольца
1/2" L58мм MB

Артикул

AV-926011



НАБОРЫ
ИНСТРУМЕНТА

ТОЛКОВЫЕ ГОЛОВКИ,
ТРЕЩОТКИ,
АКСЕССУАРЫ

ДИНАМОМЕТРИЧЕСКИЕ
КЛЮЧИ

КЛЮЧИ

ШАРНИРНО-СЪЕДИНИТЕЛЬНЫЕ
ИНСТРУМЕНТЫ

ОТВЕРТКИ

ПРИНАДЛЕЖНОСТИ
И РАСХОДНЫЕ
МАТЕРИАЛЫ

ПНЕВМАТИЧЕСКИЙ
ИНСТРУМЕНТ
И АКСЕССУАРЫ

УНИВЕРСАЛЬНЫЙ
ИНСТРУМЕНТ

СПЕЦИАЛЬНЫЙ
ИНСТРУМЕНТ

Набор съемников масляных фильтров
30 предметов

Артикул

AV-920054

- 65мм - 14гр
- 65/67мм - 14гр
- 66мм - 6гр
- 68мм - 14гр
- 73мм - 14гр
- 74мм - 15гр
- 74/76 - 15гр
- 75/77мм - 15гр
- 76мм - 8гр
- 76мм - 12гр
- 76мм - 14гр
- 76мм - 30гр
- 78мм - 15гр
- 80мм - 15гр
- 80/82мм - 15гр
- 86мм - 16гр
- 86мм - 18гр
- 90мм - 15гр
- 92мм - 10гр
- 93мм - 15гр
- 93мм - 36гр
- 93мм - 45гр
- 95мм - 15гр
- 96мм - 18гр
- 100мм - 15гр
- 106мм - 15гр
- 108мм - 15гр
- 108мм - 18гр
- Адаптер М 1/2" F 3/8"
- Съемник 65-120мм

Набор головок для масляных пробок
21 предмет

Артикул

AV-920028

- Т-образный вороток 3/8"
- Специальные головки с:
 - внешним HEX 8,9,10,12,13,14,17мм
 - внешним квадратом 8(5/16"), 3/8", 7,8,10,11,12,13,14мм
 - внешний TORX T45
 - внешний треугольник 10мм
 - внешний SPLINE с отверстием МР16
 - внутренний квадрат 10мм

Набор головок для масляных пробок
12 предметов

Артикул

AV-924012

- Т-образный вороток 3/8"
- Специальные головки с внешним HEX 3/8" 8,9,10,12,14,17мм, внешним квадратом 8(5/16"), 3/8", 11,13мм



Съемник масляных фильтров краб с плоскими захватами 63-102мм

Артикул

AV-921210



Съемник масляных фильтров щипцы

Артикул Размер, мм

AV-920017	85-115
AV-920018	60-90

Съемник масляных фильтров краб
45-75мм

Артикул

AV-921205



Съемник масляных фильтров краб 65-110мм

Артикул

AV-921211



Съемник масляных фильтров 66-94мм

Артикул

AV-920015



Съемник масляных фильтров 80-115мм

Артикул

AV-920016

Съемник крышки топливного насоса универсальный
55-185мм

Артикул

AV-920045

Съемник масляных фильтров краб
43-102мм

Артикул

AV-920019

- Съемник
- Переходник с 1/2" на 3/8" с шестигранником



Щипцы для снятия топливного фильтра

Артикул

AV-920029



Съемник масляных фильтров цепной до 135мм

Артикул

AV-920052



Съемник масляных фильтров цепной до 160мм

Артикул

AV-920091



Съемник масляных фильтров ременной 30-160мм

Артикул

AV-920093



Съемник масляных фильтров цепной до 160мм усиленный

Артикул

AV-920092



Головка для сливных пробок, 3/8", внутренний квадрат 10мм

Артикул

AV-920082



Съемник масляных фильтров ременной 60-260мм

Артикул

AV-920094



Ключ для масляных пробок квадрат 8-10мм

Артикул

AV-921113



Ключ масляного фильтра 1/2" с двойной цепью

Артикул

AV-920127



Съемник масляного фильтра "чашка"

Артикул



Съемник масляного фильтра "чашка" 14-гранный 64,5мм для TOYOTA, LEXUS V6,V8, 3/8"

Артикул

AV-920058



- AV-920100 14-гранная 74мм
- AV-920101 14-гранная 84мм
- AV-920102 15-гранная 74мм
- AV-920103 15-гранная 75мм
- AV-920104 15-гранная 79мм
- AV-920105 15-гранная 82мм
- AV-920106 15-гранная 90мм
- AV-920107 15-гранная 92мм
- AV-920108 16-гранная 87мм
- AV-920109 18-гранная 86мм
- AV-920110 30-гранная 75мм
- AV-920112 36-гранная 93мм
- AV-920139 12-гранная 76мм

Съемник масляного фильтра "чашка" 14-гранный 64,5мм для TOYOTA, LEXUS V4, 3/8"

Артикул

AV-920059



Компрессометр для бензиновых двигателей

Артикул

AV-925008



- Манометр с гибким шлангом высокого давления с быстросъемным штуцером и двумя резьбовыми адаптерами M14 и M18
- Свечных адаптеры: M10 x 1,0 57мм, M12 x 1,25 57мм, M14 x 1,25 64мм, M14 x 1,25 94мм, M18 x 1,5 57мм
- Двусторонние свечные метчики: M14 x M18, M10 x M12

Компрессометр универсальный с 10 адаптерами

Артикул

AV-925010



- Манометр диаметром 80мм для измерения 0-10бар, 0-140psi.
- Адаптеры:
 - 1/8" x27NPT
 - 1/4" x18NPT
 - 3/8" x20UNF
 - 1/2" x20UNF
 - M10x1.0мм
 - M12x1.5мм
 - M14x1.5мм
 - M16x1.5мм
 - M18x1.5мм, 90° изгиб

Компрессометр

Артикул

AV-925002



- Адаптер для быстрой смены насадок
- Резьбовые адаптеры для свечей 14 и 18мм
- Устройство с клапаном фиксации измеряемой компрессии и кнопкой сброса
- Гибкий резиновый шланг 325мм
- Жесткая насадка 150мм с резиновым коническим наконечником

Компрессометр с набором насадок для бензиновых ДВС

Артикул

AV-925001



- Резьбовые адаптеры для свечей 14 и 18мм
- Устройство с клапаном фиксации измеряемой компрессии и кнопкой сброса
- Гибкий резиновый шланг 460мм
- Жесткая прямая насадка 186мм с резиновым коническим наконечником
- Жесткая изогнутая насадка 186мм с резиновым коническим наконечником
- Адаптеры с клапаном:
 - 5/16" - M10x1.0
 - 5/16" - M12x1.25
 - 5/16" - M14x1.25
 - 5/16" - M18x1.5
- Адаптер для быстрой смены насадок

Компрессометр универсальный

Артикул

AV-925013



- Манометр 80мм
- Диапазон измерений: 0-100 psi (0-700 кПа), цена деления 2 psi (20 кПа).
- Диапазон измерений: 0-6,8 бар (0-700 кПа), цена деления 0,2 бар (20 кПа)
- Шланг 1метр с быстросъемным соединением и регулятором давления
- Адаптер M14x1,25 - M18x1,5
- Адаптер M14x1,25 - для многоклапанных двигателей
- Адаптер M12x1,25 - для дизельных двигателей VAG
- Адаптер M24x2,00 - для дизельных двигателей
- Адаптер M12x1,25 - для мотоциклов
- Адаптер M10x1,00 - для мотоциклов и дизельных двигателей

Компрессометр для дизельных грузовиков с 16 адаптерами

Артикул

AV-925004



- Высокоточный манометр до 70 бар
- Резьбовые адаптеры для форсунок
 - M18 x 1.5
 - M24 x 2.0
 - M24 x 1.5
- Резьбовые адаптеры для свечей накаливания
 - M10 x 1.0 x 68 мм
 - M10 x 1.25 x 54 мм
 - M10 x 1.25 x 68 мм
 - M12 x 1.25 x 45 мм

Рефрактометр универсальный

Артикул

AV-920095



Тестер давления

Артикул

AV-925003



- 11 адаптеров и насадок для различных отверстий, в том числе 2 адаптера с резьбой 1/4"NPT и 3/8"NPT

Тестер топливного насоса

Артикул

AV-925007



- Диапазон измерения: 0 - 7бар (0 - 100 фунтов на квадратный дюйм)
- Давление максимальное 7бар
- Шкала тестер с двойной шкалой (bar / PSI)
- Дополнительные аксессуары в комплекте
- Корпус манометр в резиновой оболочке

Компрессометр для дизельных грузовиков с 14 адаптерами

Артикул

AV-925005



- Манометр со шлангом 340мм и спускным клапаном
- Комплект переходников для подключения к резьбовому отверстию топливных форсунок: M10x1 - 91мм, M10x1 - 119мм, M10x1,25 - 135мм, M22x1,5 - 18мм, M10x1 - 113мм, M10x1 - 102мм, M10x1 - 83 мм, M10x1,25 - 64мм, M10x1,25 - 47мм
- Комплект переходников для подключения к резьбовому отверстию свечей накаливания: M24x1,5 - 88мм, M22x1,5 - 73мм, M24x2 - 63мм, M20x1,5 - 75мм
- Винтовой переходник 160 мм
- H-образная оправка

Измеритель расхода для Common Rail с 24 адаптерами

Артикул

AV-926004



- Мерные мензурки со шлангами, включая адаптеры BOSCH - 6 шт. (каждая 100 мл)
- Мерные колбы со шкалой (включая адаптеры BOSCH - 6 шт. (каждая 100 мл)
- Специальные адаптеры DENSO - 24 шт. (включая адаптеры для форсунок с боковым отводом обратной)

Комплект для проверки герметичности

Артикул

AV-925012



- Ручной вакуумный насос с манометром в сборе
- Шланг, L=600мм
- Соединительные трубки 80мм - 2 шт.
- Тройник для подключения емкости
- Различные насадки - 7 шт.
- Емкость для жидкости
- Прочный пластиковый кейс

Набор для выявления утечек в цилиндрах

Артикул

AV-925006



- Блок с двумя манометрами
- Шланг 26" с адаптерами M14 и M18
- Диапазон измерений: 0-100 psi (0-700 кПа), цена деления 2 psi (20 кПа)
- Диапазон измерений: 0-7 бар (0-700 кПа), цена деления 0.2 бар (20 кПа)

Ареометр для электролита

Артикул

AV-920096



Ареометр для антифриза

Артикул

AV-920097



НАБОРЫ ИНСТРУМЕНТА
 ТОРЦЕВЫЕ ГОЛОВКИ, ТРЕЩОТКИ, АКСЕССУАРЫ
 ДИНАМОМЕТРИЧЕСКИЕ КЛЮЧИ
 КЛЮЧИ
 ШАРИРНО-ГУБЦЕВЫЙ ИНСТРУМЕНТ
 ОТВЕРТКИ
 ПРИНАДЛЕЖНОСТИ И РАСХОДНЫЕ МАТЕРИАЛЫ
 ПНЕВМАТИЧЕСКИЙ ИНСТРУМЕНТ И АКСЕССУАРЫ
 УНИВЕРСАЛЬНЫЙ ИНСТРУМЕНТ
 СПЕЦИАЛЬНЫЙ ИНСТРУМЕНТ

Тестер автомобильный с зажимом 6-24В

Артикул
AV-921157



Тестер-отвертка 220В "AV Steel»

Артикул
AV-921158



Стетоскоп механика

Артикул
AV-921001



Стетоскоп универсальный

Артикул
AV-921156



Тестер-пробник автомобильный 6-24В

Артикул
AV-921202



Набор съемников хомутов 9 предметов

Артикул

AV-920021



- Клещи для стопорных колец с поворотными зажимами
- Клещи для стопорных колец с плоскими зажимами
- Клещи для стопорных колец, изогнутые с плоскими зажимами
- Клещи для хомутов с защелкой
- Клещи для отсоединения шлангов
- Клещи для отсоединения шлангов
- Клещи с поворотными зажимами

Набор для разъединения трубопроводов универсальный 8 предметов

Артикул

AV-920048



Алюминиевые разъединители различного размера:

- 1/4" (чёрный)
- 5/16" (красный)
- 3/8" (жёлтый)
- 3/8" (синий)
- Двухразмерный разъединитель 5/16"-3/8"
- Круглый разъединитель
- Продолговатый разъединитель
- Двухточечный разъединитель

Набор для разъединения трубопроводов универсальный 21 предмет

Артикул

AV-920049



- Ключи для пружинных замков: 3/8", 1/2", 5/8", 3/4"
- Металлические разъединители: 5/16", 3/8", 1/2", 5/8", 3/4", 7/8"
- Разъединитель топливных линий
- Разъединитель линий охлаждения масла Ford
- Разъединитель топливных линий Ford
- Ключ для быстрых соединений Ford/Opel/Vauxhall
- Комплект из 7 разъединителей
- Уплотнительные кольца

Набор для разъединения трубопроводов универсальный 15 предметов

Артикул

AV-920060



- Металлические разъединители: 1/4", 5/16", 3/8", 1/2"
- Разъединитель топливных линий
- Разъединитель линий охлаждения масла Ford
- Разъединитель топливных линий Ford
- Ключ для быстрых соединений Ford/Opel/Vauxhall
- Комплект из 6 разъединителей: 5/16", 3/8", 1/2", 5/8", 3/4", 7/8"
- Уплотнительные кольца

Набор для разъединения топливных трубок FORD

Артикул

AV-933001



- Разъемы для трубок: 1/4"; 5/16"; 3/8"; 1/2"; 5/8"; 3/4"; 7/8"

Набор для разъединения топливных линий и системы а/с

Артикул

AV-921084



Щипцы для хомутов выхлопной трубы CITROEN, RENAULT, PEUGEOT

Артикул

AV-931008



Комплект разъединителей линий топлива, системы а/с 9 предметов

Артикул

AV-920046



- Съемники пружинных фиксаторов: 3/8", 1/2", 5/8", 3/4"
- Разъединители топливных линий: 3/8", 1/2"
- Разъединители фитингов топливных линий: 5/16", 3/8"
- Разъединитель FORD/GM: 1/2"

Щипцы универсальные для пружинных зажимов с pistolетной рукояткой

Артикул

AV-920088



Щипцы для пружинных зажимов VAG 2.0 TDI

Артикул

AV-920089



Ключ для крышки топливного фильтра BMW

Артикул

AV-928008



Ключ для крышки топливного фильтра 1/2" 118мм/16 граней

Артикул

AV-920141



Ключ для крышки топливного фильтра 1/2" 93мм/10граней

Артикул

AV-920142



Ключ для крышки топливного фильтра 1/2" 89мм/15граней

Артикул

AV-920147



Ключ для крышки топливного фильтра 1/2" 74мм/14 граней

Артикул

AV-920144



Ключ для крышки топливного фильтра MB W164,W251

Артикул

AV-929003



Ключ для крышки топливного фильтра 1/2" 92мм/15граней

Артикул

AV-920146



Ключ для снятия топливной крышки RENAULT, CITROEN, PEUGEOT 109мм

Артикул

AV-931005



Ключ для крышки топливного фильтра 1/2" 93мм/15граней

Артикул

AV-920148



Ключ топливный 1/2" 24 зубца для TOYOTA, LEXUS

Артикул

AV-930002



Ключ для крышки топливного фильтра 1/2" 71мм/14 граней

Артикул

AV-920143



Ключ для крышки топливного фильтра VOLVO

Артикул

AV-934002



Ключ для крышки топливного фильтра 1/2" 108мм/16граней

Артикул

AV-920145



Ключ для крышки топливного фильтра VOLVO Xc90

Артикул

AV-934003



Набор специальных головок для ТНВД BOSCH
5 предметов

Артикул

AV-920084

- Головка с внутренним треугольным профилем 7мм
- Головка с внутренним треугольным профилем 12,6мм
- Головка 1/2" с внутренним треугольным профилем 14,4мм
- Головка 1/2" с внутренним треугольным профилем 28,1мм
- Головка удлиненная 1/2" L=80,4мм с овальным профилем 12,4мм



Ключ для крышки топливного фильтра
VOLVO 155мм, 12граней

Артикул

AV-934005



Ключ для разъединения топливных трубок
FORD, CHRYSLER

Артикул

AV-933007



TORX бита со вставкой 1/2" T52 125мм

Артикул

AV-920150



Клещи для снятия хомутов универсальные
0-38мм

Артикул

AV-920098



Ключ для фиксации вискомуфты Mercedes

Артикул

AV-929016



Ключ для разъединения
топливных трубок FORD

Артикул

AV-933008



Набор для снятия и установки
поршневых колец

Артикул

AV-920149

- Насадка для прочистки канавок поршня 51-127мм
- Насадка для чистки канавок 1/16" - 3/16"
- Насадка для чистки канавок 2,0 - 4,5мм, 1/4"
- Насадка для чистки канавок 1,2 - 5,5мм
- S-образный ключ с крестовым и плоским наконечником



Головка 33-гр. 1/2" для ТНВД MB

Артикул

AV-926009



Клещи для снятия хомутов универсальные 22-55мм

Артикул

AV-920099



Инструмент для фиксации распредвала Mercedes
(M272 / M273)

Артикул

AV-929017



Съемник хомутов универсальный

Артикул

AV-920022



Ключ для разъединения трубопроводов 3/8", 5/16"

Артикул

AV-920047



НАБОРЫ
ИНСТРУМЕНТА

ТОПЛИВНЫЕ ГОЛОВКИ,
ТРЕШТОКИ,
АКСЕССУАРЫ

ДИНАМОЭЛЕКТРИЧЕСКИЕ
КЛЮЧИ

КЛЮЧИ

ШАРНИРНО-СЪЕМНЫЕ
ИНСТРУМЕНТЫ

ОТВЕРТКИ

ПРИНАДЛЕЖНОСТИ
И РАСХОДНЫЕ
МАТЕРИАЛЫ

ПНЕВМАТИЧЕСКИЙ
ИНСТРУМЕНТ
И АКСЕССУАРЫ

УНИВЕРСАЛЬНЫЙ
ИНСТРУМЕНТ

СПЕЦИАЛЬНЫЙ
ИНСТРУМЕНТ

Набор головок для поврежденных колесных болтов/гаек 3 предмета

Артикул

AV-921092

17,19,21мм



Гайковерт ручной (УКМ) 1:64

Артикул

AV-921143

- Усилитель крутящего момента
- Головка торцевая CRV 32 и 33мм



Гайковерт ручной (УКМ) 1:64, 1:4

Артикул

AV-921144

- Усилитель крутящего момента
- Головка торцевая CRV 32 и 33мм



Набор съемников поперечной рулевой тяги

Артикул

AV-922034



Ключ поперечной рулевой тяги

Артикул

AV-922037 7 адаптеров
AV-922039 12 адаптеров



Головка со вставкой SPLINE 1/2" M17x55мм для VW PASSAT

Артикул

AV-927024



Ключ для фильтра дифференциала VAG 46мм

Артикул

AV-920044



Приспособление для протяжки втулок шкворня Газель (дорны)

Артикул

AV-920025



Съемник рулевых тяг ГАЗЕЛЬ, НИВА

Артикул

AV-922781



Ключ поперечной рулевой тяги

Артикул

AV-922024 35-45мм
AV-922025 28-35мм



Монтировка

Артикул

AV-922420 500мм
AV-922424 600мм
AV-922430 750мм



Головка 1" для УКМ

Артикул

AV-921145 24мм
AV-921146 27мм
AV-921147 30мм
AV-921148 32мм
AV-921149 33мм
AV-921150 38мм



Инструмент для демонтажа рулевых тяг

Артикул

AV-922004 33-42мм
AV-922005 27-42мм



Набор головок для разбора стоек 5 предметов

Артикул

AV-922054



- 10,5x3,5мм VW Golf задние
- 12,5x3,5мм VW Golf передние
- 14,5x5мм VW Polo, Golf, Passat, Audi 80
- 14,5x3мм Austin Maestro
- 14,0x2,5мм Mercedes-Benz C-class (W203)
- Используются с ключом 22мм

Набор проходных удлиненных головок для разбора стоек 9 предметов

Артикул

AV-922055



- 14мм Honda, Nissan
- 16мм VW, Audi, Seat, Fiat
- 17мм Ford, VW, Audi, Seat, Fiat
- 18мм Ford, VW, Audi, Seat, Rover, Fiat, Opel, Peugeot, Renault, японские авто
- 19мм VW, Audi, Seat, Citroen, Fiat, Opel, Peugeot, Toyota
- 21мм Mercedes-Benz W203, Chrysler, VW, Audi, Ford, японские авто
- 22мм VW, Audi, Seat, Citroen, Fiat, Opel, Peugeot, Renault, BMW
- 24мм Volvo
- 27мм VW, Audi, Citroen, Peugeot

Набор инструмента для разбора стоек с проходной трещоткой 18 предметов

Артикул

AV-922058



- Торцевые головки удлиненные под ключ 21мм: 16,17,18,19,21,22,24мм
- Головки 1/2" специальные L=122мм: внутр. 6-гранная 6мм (BMW) - 7мм - 8мм
- TORX T50 (Opel Astra H), Овал 5x8мм - 6x8мм - 7,1x9,6мм (Porsche Cayenne S, VW Touareg)
- HEX 7мм (MB Vaneo) - 8мм (BMW) - 9мм (Opel Corsa B, Astra F/G, Vectra B)

Набор инструмента для разбора стоек VAG, MB 8 предметов

Артикул

AV-922059



- Головки специальные:**
- 10,5x3,5- 22мм VW Golf задние
 - 12,5x3,5- 22мм VW Golf передние
 - 14,5x5- 22мм VW Polo, Golf, Passat, Audi 80
 - 14x3- 22мм
 - 15,0x5- 22мм
 - 12,5x3,0 - 16мм
- Головки специальные 1/2" со вставкой:**
- 5,5x8,2- 47мм

Набор для восстановления резьбы колесных шпилек M12, M14

Артикул

AV-922060



- Насадки для восстановления резьбы колесных шпилек:**
- M12x1,25 для Citroen, Peugeot, Opel, Vauxhall
 - M12x1,5 Mercedes-Benz, BMW

Съемник рулевой сошки

Артикул

 AV-922052 24мм
 AV-922053 27мм

Съемник рулевого шарнира

Артикул

AV-922051



Головка ударная для разбора стоек AUDI, VW

Артикул

AV-922057



Ключ для фиксации штока амортизатора при замене задней стойки

Артикул

AV-922061



Стяжка пружин Макферсон

Артикул

AV-922003



- Рабочий цилиндр 453мм
- Захваты пружин 1,45кг Ø 80–115 мм – 2 шт.
- Захваты пружин 2,2кг Ø 110–150 мм – 2 шт.
- Захваты пружин 2,3кг Ø 140–195 мм – 2 шт.
- Адаптер для конических пружин
- Пластиковый кейс

Головка 1/2" с экстрадлинной вставкой SPLINE

Артикул

AV-922063 M8*800мм
 AV-922064 M10*800мм
 AV-922065 M12*800мм
 AV-922066 M14*800мм

Головка 1/2" тонкостенная удлиненная ударная
21мм для KIA, HYUNDAI i30, Tucson

Артикул

AV-922070



Шило винтовое, длина 100мм

Артикул

AV-922079

Головка 1/2" тонкостенная удлиненная ударная
17мм для MB

Артикул

AV-922068



Шило для ремонта шин, длина 100мм

Артикул

AV-922076



Шило для ремонта шин, длина 73мм

Артикул

AV-922078



Стяжка пружин, 2шт

Артикул

Размер, мм

AV-922128 280
 AV-922138 380

Головка ударная удлиненная SPLINE 1/2"
M18x78мм VAG

Артикул

AV-927025



Молоток обратный для съема полуоси
2101-07, Нива; ШРУС 2108

Артикул

AV-922767



Съемник ШРУСа ВАЗ 2108-10

Артикул

AV-922758



Приспособление для установки хомутов
ШРУСа с резакром

Артикул

AV-921074



Клеши для стяжки хомутов ШРУСа

Артикул

AV-922077



Инструмент для снятия ШРУСа

Артикул

AV-923026



Набор для монтажа/демонтажа сайлентблоков BMW

Артикул

AV-928004



- Винт с гайкой и подшипником
- 13 оправок

Комплект для замены подшипника ступицы VW д.85мм

Артикул

AV-922027



- Сепараторный съемник для выпрессовки подшипника
- Сепараторный съемник для запрессовки подшипника
- Монтажный упор
- Упорные штифты - 5 шт.
- Ходовой винт с опорным подшипником
- Ключ для сборки сепараторных съемников
- Пластиковый кейс

Комплект оправок для снятия подшипников ступиц 23 предмета

Артикул

AV-922014



- Оправки: 50, 55, 59, 63, 67, 70, 72, 73, 74, 75, 77, 82, 83, 88мм
- Кольца: 76, 86, 91, 102мм
- Винт 210мм
- Пластиковый кейс

Набор для снятия и установки подшипников ступиц «чашки» 27 предметов

Артикул

AV-922016



- Оправки 22 шт. диаметр внутр-внешн:
34x44, 36x46, 38x48, 40x50, 42x52, 44x54, 46x56, 48x58, 50x60, 52x62, 54x64, 56x66, 58x68, 60x70, 62x72, 64x74, 66x76, 68x78, 70x80, 72x82, 75x85, 80x90мм
- Винты с гайками 5 шт.:
M10, M12, M14, M16, M18

Съемник подшипника ступицы (перед+ зад) ВАЗ 2108, Kalina, Priora

Артикул

AV-922725



Съемник подшипника ступицы (перед+ зад) ВАЗ 2108-10, Калина, Priora

Артикул

AV-922722



Съемник сайлентблоков универсальный (до 50мм) PROFFI

Артикул

AV-920720



Съемник подшипника ступицы (ВАЗ, Peugeot, Renault, Mercedes, VAG, и др.)

Артикул

AV-922776



Винт силовой 450мм

Артикул

AV-922081 M10
AV-922082 M12
AV-922083 M14



Винты силовые 350мм

Артикул

AV-922017 M10
AV-922019 M12
AV-922021 M14
AV-922023 M16
AV-922080 M18



Комплект для замены подшипника ступицы FORD, VOLVO, MAZDA 78мм

Артикул

AV-922030



- Сепараторный съемник для выпрессовки подшипника
- Сепараторный съемник для запрессовки подшипника
- Монтажный упор с 4 пазами
- Упорные штифты, 4 шт.
- Ходовой винт
- Оправка для запрессовки
- Оправка для выпрессовки
- Ключ для сборки сепараторных съемников

Комплект для замены подшипника ступицы VAG 72мм

Артикул

AV-922029



- Высокопрочный шарикоподшипник с установленным шпинделем
- Прижимная плита с 8 отверстиями
- 5 болтов
- 1 пара разделенных корпусов для демонтажа
- 1 демонтажная пластина
- 1 пара разделенных монтажных оболочек
- 1 монтажная плата
- 1 шт. - Шпиндель
- 1 шт. - Гайка
- 1 шт. - нажимная пластина
- 1 шт. - направляющая подшипника
- 1 шт. - нажимное кольцо 72 мм
- 5 шт. - нажимные стержни
- 2 шт. - захваты для снятия

Набор оправок для подшипников, сальников 51 предмет

Артикул

AV-921186



- 1 х адаптер 12мм х 40мм
- 1 х направляющая 12мм х 220мм
- 49 оправок 18мм – 65мм и 74мм

Размеры оправок: 18мм, 19мм, 20мм, 21мм, 22мм, 23мм, 24мм, 25мм, 26мм, 27мм, 28мм, 29мм, 30мм, 31мм, 32мм, 33мм, 34мм, 35мм, 36мм, 37мм, 38мм, 39мм, 40мм, 41мм, 42мм, 43мм, 44мм, 45мм, 46мм, 47мм, 48мм, 49мм, 50мм,

Комплект для замены подшипника ступицы Ford, Land Rover, Volvo 82мм

Артикул

AV-922031



- Опорная пластина
- Нажимные элементы, 4 шт.
- Шпиндель с шариковым подшипником
- Муфта из двух полуколец (хром)
- Муфта из 2 полуколец (анодированная)
- Направляющая подшипника, 2 шт.
- Крепежный винт для полумуфты, M12 x 1.5, 2 шт
- Крепежный винт крепления полумуфты, M14 x 1.5, 4 шт.

Набор для снятия и установки подшипников ступиц «гильзы» 26

Артикул

AV-922036



- Оправки (желтые) 11шт.
Диаметр внутр-внешн:
34x44, 36x46, 44x54, 46x56, 48x58, 56x66, 58x68, 60x70, 68x78, 70x80, 72x82
- Оправки (белые) - 9 шт. Диаметр внутр-внешн.:
38x48, 40x50, 42x52, 50x60, 52x62, 54x64, 62x72, 64x74, 66x76

Головка 4х зубцовая для стопорного кольца шаровых MERCEDES W163/W164, 1/2" "AV Steel"

Артикул

AV-929015



Головка для стопорной гайки Ford Transit 34RWD 1/2"

Артикул

AV-933015



Съемник ступицы гидравлический

Артикул

AV-922028



- Лапа для ступиц d=110мм
- Гидравлический поршень 10Т

Комплект для снятия ступиц 30 предметов

Артикул

AV-922032



- Обратный молот 4,3 кг -1шт.
- Ось молотка – 1 шт.
- Рукоятка оси – 1 шт.
- Направляющая оси – 1 шт.
- Опорная пластина, диапазон 90-130 мм, наружный диаметр 160 мм – 1шт
- Болты: M12 x 1.25, M12 x 1,5, M14 x 1,5 - по 4 шт, под шпильки M12 x 1.25 , M12 x 1.5 – по 4 шт
- Винтовой штифт – 1шт.
- Гайки - 4 шт.

Храповичный ключ 38мм

Артикул

AV-922038

Головка с длинной вставкой TORX 1/2"
T50x125мм для FORD TRANSIT

Артикул

AV-933010



Комплект для снятия ступиц 18 предметов

Артикул

AV-922033



- Обратный молот 4,3 кг -1 шт.
- Ось молотка – 1 шт.
- Рукоятка оси – 1 шт.
- Направляющая оси – 1шт.
- Опорная пластина, диапазон 90-130 мм, наружный диаметр 160 мм – 1шт.
- Болты: M12 x 1.25, M12 x 1,5, M14 x 1,5 - по 4 шт
- Винтовой штифт – 1шт.
- Гайки 4 шт.

Набор съемников шаровых опор вилочного типа
3 предмета

Артикул

AV-922006



- 22x300 мм, 27x300 мм, 16,5x400 мм

Головка со вставкой SPLINE 1/2" M14x100мм
для VAG

Артикул

AV-927022



Съемник рулевых и шаровых ВАЗ 2108-10

Артикул

AV-922780

Съемник шаровых опор 39мм
для грузовых автомобилей

Артикул

AV-935045



Съемник шаровых опор 20x45мм

Артикул

AV-921020



Съемник рулевых тяг универсальный "гусь"

Артикул

AV-922775



Набор съемников шаровых опор 5 предметов

Артикул

AV-922010



- Съемник Pitman захват/длина лапок 34/66, 34/44мм - 2 шт.
- Съемник, захват/длина 63/56мм - 1 шт.
- Съемник шаровых опор, двухступенчатый, ширина зева 22мм, захват 30/56мм
- Съемник шаровых опор, ширина зева 18мм

Приспособление для снятия шаровых опор переднего
нижнего рычага подвески MB W220, W211

Артикул

AV-929012



- Струбцина усиленной конструкции - 1 шт.
- Адаптеры для монтажа/демонтажа - 3 шт.

Двухпозиционный съемник шаровых опор,
зев 20 мм, высота до 56мм

Артикул

AV-921018



Съемник шаровых опор 20мм мини

Артикул

AV-921022

Двухпозиционный съемник шаровых опор,
зев 22 мм, высота до 56мм

Артикул

AV-922001

НАБОРЫ
ИНСТРУМЕНТАТОЛКОВЫЕ ГОЛОВКИ,
ТРЕЩОТКИ,
АКСЕССУАРЫДИНАМОМЕТРИЧЕСКИЕ
КЛЮЧИ

КЛЮЧИ

ШАРНИРНО-ГУБЦЕВЫЙ
ИНСТРУМЕНТ

ОТВЕРТКИ

ПРИНАДЛЕЖНОСТИ
И РАСХОДНЫЕ
МАТЕРИАЛЫПНЕВМАТИЧЕСКИЙ
ИНСТРУМЕНТ
И АКСЕССУАРЫУНИВЕРСАЛЬНЫЙ
ИНСТРУМЕНТСПЕЦИАЛЬНЫЙ
ИНСТРУМЕНТ

Набор для демонтажа/монтажа шаровых опор 10 предметов

Артикул

AV-922012

- Струбцина С-образная силовая, размер зева 165мм
- Силовой болт длина 220мм, резьба 3/4"-16мм, ключ 22мм
- Втулка трубчатая d=75мм, длина 57мм
- Втулка трубчатая d=63мм, длина 45мм
- Втулка трубчатая d=50мм, длина 45мм
- Втулка глухая с отверстием d=50мм, длина 94мм, глубина 77мм
- Втулка глухая с отверстием d=57мм, длина 64мм, глубина 50мм
- Адаптеры для втулок - 2 шт.
- Адаптер малый d=57мм наружный, d=46,5мм внутренний



Набор съемников шаровых опор вилочного типа разборных 5 предметов

Артикул

AV-922013

- Вилочные насадки: 18мм, 24мм, 29мм
- Удлинитель-адаптер для пневматического молотка



Съемник рулевой сошки 33мм

Артикул

AV-922011



Съемник шаровых опор

Артикул

AV-922040 17мм
AV-922069 19мм



Съемник шаровых опор рычажный 17мм

Артикул

AV-922026



Съемник шаровых опор

Артикул

AV-922042 30мм



Съемник шаровых опор вилочный

Артикул

AV-922045 29x300мм
AV-922046 35x300мм
AV-922047 42x300мм



Съемник шаровых опор

Артикул

AV-922071 18мм
AV-922072 23мм
AV-922073 29мм
AV-922074 40мм
AV-922075 46мм



Съемник шаровых опор вилочный

Артикул

AV-922007 22x300мм
AV-922008 27x300мм
AV-922009 18x400мм



Набор для сведения тормозных цилиндров
7 предметов

Артикул

AV-923007



- Регулируемый адаптер с тремя передвижными штифтами
- Регулируемый адаптер с двумя передвижными штифтами
- Упорная гайка с правой резьбой
- Упорная гайка с левой резьбой
- Упорная пластина
- Приводной адаптер с присоединительным квадратом 3/8"
- Вороток
- Рабочий винт с правой и левой резьбами, фиксирующими шариками и отверстиями под вороток

Набор для сведения тормозных цилиндров
12 предметов

Артикул

AV-923012



- General Motors, Vauxhall (2-1/2" одноштырьковый диск)
- Опорная пластина
- Citroen, Fiat, Peugeot (2-1/64" диск)
- Audi, Alfa Romeo, Rover, BMW, Ford, Honda, Jaguar, Mercedes, Mitsubishi, MG, Nissan, Toyota, Volkswagen, Volvo (2-5/32" диск)
- Alfa Romeo, Ford, Mazda, Peugeot, Honda, GM, Saab, Seat, Skoda, Subaru, Vauxhall, Volkswagen, Volvo (1-1/4" двухштырьковый диск)
- Адаптер 3/8
- Audi, Nissan, Volkswagen (1-21/32" двухштырьковый диск)
- Audi, Rover, Subaru, Ford, Honda, Nissan, Peugeot, Saab, Seat, Skoda, Toyota, Vauxhall, Volkswagen (1-21/32" двухштырьковый диск)
- GM, Opel, Vauxhall (1-7/8" одноштырьковый диск)
- GM, Opel, Vauxhall (2-1/8" одноштырьковый диск)
- Nissan (1-21/32" четырехштырьковый диск)
- Шпindelь с левосторонней резьбой

Набор для сведения тормозных цилиндров
18 предметов

Артикул

AV-923018



- General Motors, Vauxhall (2-1/2" одноштырьковый диск)
- Опорная пластина
- Citroen, Fiat, Peugeot (2-1/64" диск)
- Audi, Alfa Romeo, Rover, BMW, Ford, Honda, Jaguar, Mercedes, Mitsubishi, MG, Nissan, Toyota, Volkswagen, Volvo (2-5/32" диск)
- Alfa Romeo, Ford, Mazda, Peugeot, Honda, GM, Saab, Seat, Skoda, Subaru, Vauxhall, Volkswagen, Volvo (1-1/4" двухштырьковый диск)
- Адаптер 3/8
- Audi, Nissan, Volkswagen (1-21/32" двухштырьковый диск)
- Audi, Rover, Subaru, Ford, Honda, Nissan, Peugeot, Saab, Seat, Skoda, Toyota, Vauxhall, Volkswagen (1-21/32" двухштырьковый диск)
- GM, Opel, Vauxhall (1-7/8" одноштырьковый диск)
- GM, Opel, Vauxhall (2-1/8" одноштырьковый диск)
- Citroen, Fiat, Peugeot, Renault (1-3.16" двухштырьковый диск)
- Nissan (1-21/32" четырехштырьковый диск)
- Opel, Vauxhall (1-1/4" двухштырьковый диск)
- Шпindelь с левосторонней резьбой
- Citroen, Fiat, Peugeot, Renault (2-1/18" двухштырьковый диск)
- Ford (1-1/4" двухштырьковый диск)
- Saab, Honda (1-1/4" диск с шестигранником)
- Шпindelь с правосторонней резьбой

Набор для сведения тормозных цилиндров
21 предмет

Артикул

AV-923025



- GM, Opel, Vauxhall (1-7/8" одноштырьковый диск)
- GM, Opel, Vauxhall (2-1/8" одноштырьковый диск)
- Citroen, Fiat, Peugeot, Renault (1-3.16" двухштырьковый диск)
- Nissan (1-21/32" четырехштырьковый диск)
- Opel, Vauxhall (1-1/4" двухштырьковый диск)
- Шпindelь с левосторонней резьбой
- Citroen, Fiat, Peugeot, Renault (2-1/18" двухштырьковый диск)
- Ford (1-1/4" двухштырьковый диск)
- Saab, Honda (1-1/4" диск с шестигранником)
- Шпindelь с правосторонней резьбой
- Опорная пластина малая
- Citroen (2-1/18" двухштырьковый диск)
- Citroen (1-25/32" двухштырьковый диск)

Щипцы для снятия и установки пружин тормозных колодок

Артикул

AV-923021



Набор пятигранных головок для тормозных систем Bendix и Lucas

Артикул

AV-923015



Приспособление для разведения тормозных цилиндров до 90мм

Артикул

AV-923004



- Головки 1/2" 5-гранные для тормозов систем Bendix и Lucas
- Внутренний 5-гранник 14мм - Opel/Vauxhall (Astra G/Zafira), Smart
- Внутренний 5-гранник 19мм - Peugeot, Citroen, Renault (системы Bendix)
- Головка с 5-гранной вставкой 10мм - система Girling

Приспособление для разведения тормозных цилиндров до 70мм

Артикул

AV-923005



Головка 3/8" с внешним HEX 7*31мм для заднего суппорта

Артикул

AV-923022

Специальная укороченная головка HEX7x31мм предназначена для заднего суппорта BMW E31, E36, E39, E46 и Mercedes S-класс(221) с 2007г.



Приспособление для утапливания поршня тормозного цилиндра 3 предмета

Артикул

AV-923003



Головка со вставкой 1/2" PENTAGON 10мм

Артикул

AV-923023



Ключ для утапливания поршня тормозного цилиндра 3/8"

Артикул

AV-923016



Головка пятигранная 1/2" 14мм для SMART, OPEL

Артикул

AV-932002



Головка пятигранная 1/2" 19мм для тормозов BENDIX CITROEN, PEUGEOT, RENAULT

Артикул

AV-931006



НАБОРЫ
ИНСТРУМЕНТА

ТОРЦЕВЫЕ ГОЛОВКИ,
ТРЕШОТКИ,
АКСЕССУАРЫ

ДИНАМОМЕТРИЧЕСКИЕ
КЛЮЧИ

КЛЮЧИ

ШАРНИРНО-ГУБЦЕВЫЙ
ИНСТРУМЕНТ

ОТВЕРТКИ

ПРИНАДЛЕЖНОСТИ
И РАСХОДНЫЕ
МАТЕРИАЛЫ

ПНЕВМАТИЧЕСКИЙ
ИНСТРУМЕНТ
И АКСЕССУАРЫ

УНИВЕРСАЛЬНЫЙ
ИНСТРУМЕНТ

СПЕЦИАЛЬНЫЙ
ИНСТРУМЕНТ

Головка с длиной вставкой RIBE 3/8" M7x200мм для настройки фар ALFA ROMEO, FIAT, LANCIA

Артикул

AV-934004



Головка 1/2" с длиной вставкой TORX с отверстием TН80x140мм для узлов ветрового стекла BMW "AV

Артикул

AV-928015



Съемник клемм аккумулятора и поводков стеклоочистителя

Артикул

AV-921059



Головка длинная 5-гранная 3/8"dr 23мм Toyota/Lexus

Артикул

AV-930003



Съемник клипс дверей удлиненный 20мм

Артикул

AV-921167



Съемник клипс дверей 22мм

Артикул

AV-921068



Комплект для демонтажа панелей облицовки 6 предметов

Артикул

AV-921077



Съемник клипс дверей с изгибом 19мм

Артикул

AV-921166



Комплект для демонтажа панелей облицовки 11 предметов

Артикул

AV-921076



Пробойник

Артикул

AV-921079



Комплект для демонтажа панелей облицовки 25 предметов в сумке

Артикул

AV-921187



Щипцы для снятия/установки клипс обшивки в листере

Артикул

AV-921105



Комплект для демонтажа панелей облицовки 27 предметов

Артикул

AV-921078



Щипцы для снятия клипс с центральным фиксирующим штифтом 80градусов

Артикул

AV-921107



НАБОРЫ ИНСТРУМЕНТА

ГОЛОВКИ, ТРЕШОТКИ, АКСЕССУАРЫ

ДИНАМОМЕТРИЧЕСКИЕ КЛЮЧИ

КЛЮЧИ

ШАРНИРНО-СЪЕМНЫЕ ИНСТРУМЕНТЫ

ОТВЕРТКИ

ПРИНАДЛЕЖНОСТИ И РАССОХНАТЫЕ МАТЕРИАЛЫ

ПНЕВМАТИЧЕСКИЙ ИНСТРУМЕНТ И АКСЕССУАРЫ

УНИВЕРСАЛЬНЫЙ ИНСТРУМЕНТ

СПЕЦИАЛЬНЫЙ ИНСТРУМЕНТ

Набор для удаления точечной сварки 13 предметов

Артикул

AV-921086



Набор для удаления точечной сварки 4 предмета

Артикул

AV-921188



Состав:
сверла для удаления точечной сварки
6мм, 8мм - 2 шт, 10мм

Щипцы для снятия клипс с центральным фиксирующим штифтом

Артикул

AV-921106



Щипцы для снятия поврежденных клипс обшивки под углом 0-90 градусов

Артикул

AV-921121



Заклепочник для вытяжных заклепок 2,4-4,8мм

Артикул

AV-921133



Заклепочник для резьбовых заклепок М3-М8 в кейсе

Артикул

AV-921135



Заклепочник для вытяжных заклепок 2,4-4,8мм поворотный

Артикул

AV-921134



Заклепки М3 - 20шт
Заклепки М4 - 20шт
Заклепки М5 - 20шт

Заклепки М6 - 10шт
Заклепки М8 - 10шт

Заклепочник индустриальный 360мм

Артикул

AV-921170



Заклепочник усиленный

Артикул

AV-921169



Щипцы для демонтажа клипс обшивки

Артикул

AV-921185



Насадка заклепочника для шуруповерта

Артикул

AV-921184



Захват для кузовных работ двухфункциональный (поперечное усилие 2т, продольное 3т)

Артикул

AV-921176



Захват для кузовных работ однофункциональный (макс.усилие 5т)

Артикул

AV-921177



Захват для кузовных работ двухфункциональный (поперечное усилие 2т, продольное 5т)

Артикул

AV-921178



AVSteel

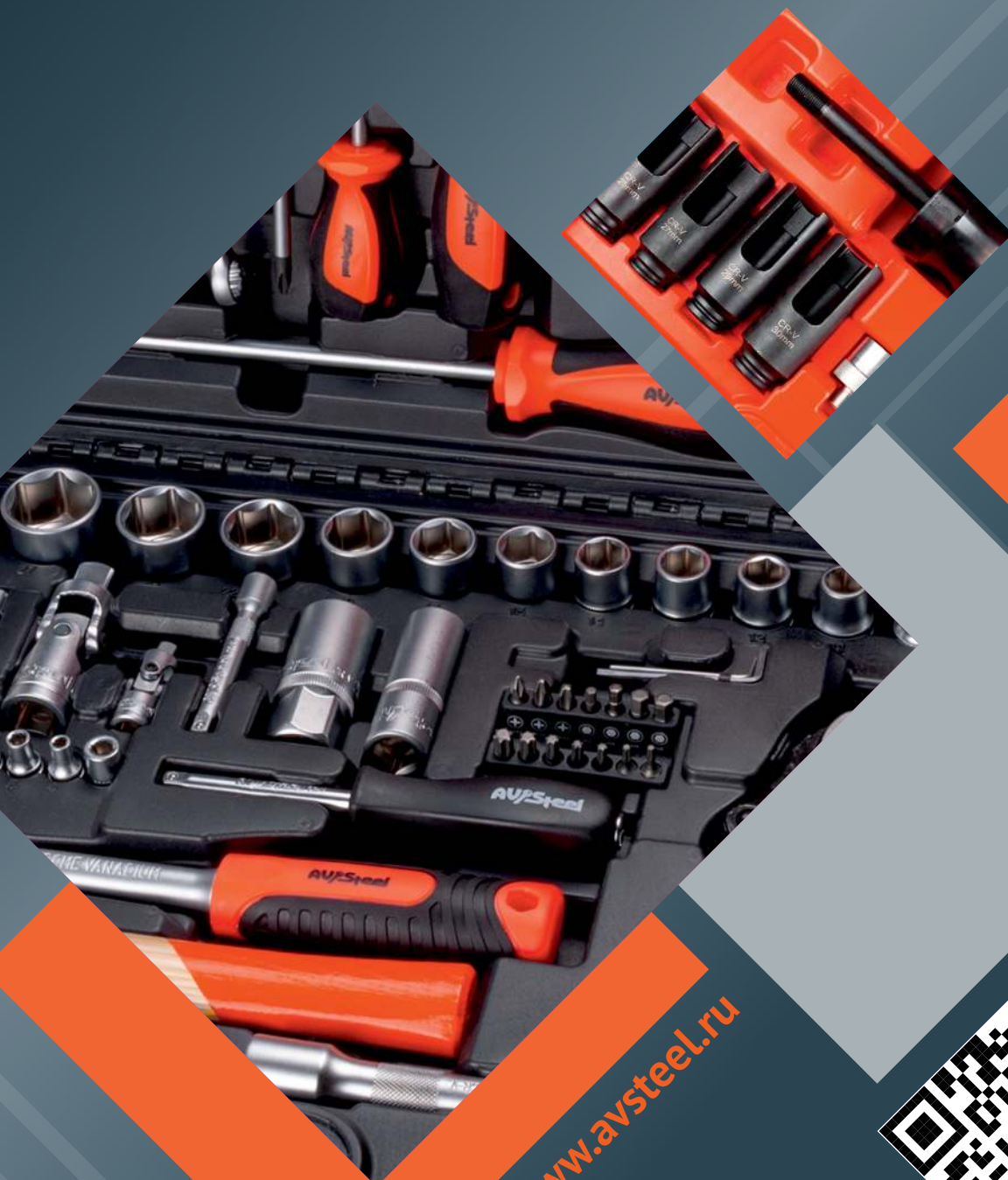

www.avsteel.ru

